

16.11.2017 08:48 <http://sch-einesystem.tumblr.com/post/167548179918>

Telefax: 030 / 227 ? 36097

Wahlprüfungsausschuß
WP 29/17 und WP 88/13

ALARM SOS MAYDAY

Wahlbeschwerdeerheber
wird systematisch in den
Selbstmord gehetzt

siehe: <http://take-ca.re/pdf.php>

<http://sch-einesystem.tumblr.com>

Telefax: 030 / 227 – 36097
Wahlprüfungsausschuß
WP 29/17 und WP 88/13

ALARM SOS MAYDAY

Wahlbeschwerdeerheber
wird systematisch in den
Selbstmord gehetzt

siehe: <http://take-ca.re/pdf.php>
<http://sch-einesystem.tumblr.com>

[1] http://78.media.tumblr.com/221c08188b003f8a47b36a0cc7070e3b/tumblr_ozis8ySGJ1sofvubo1_1280.jpg

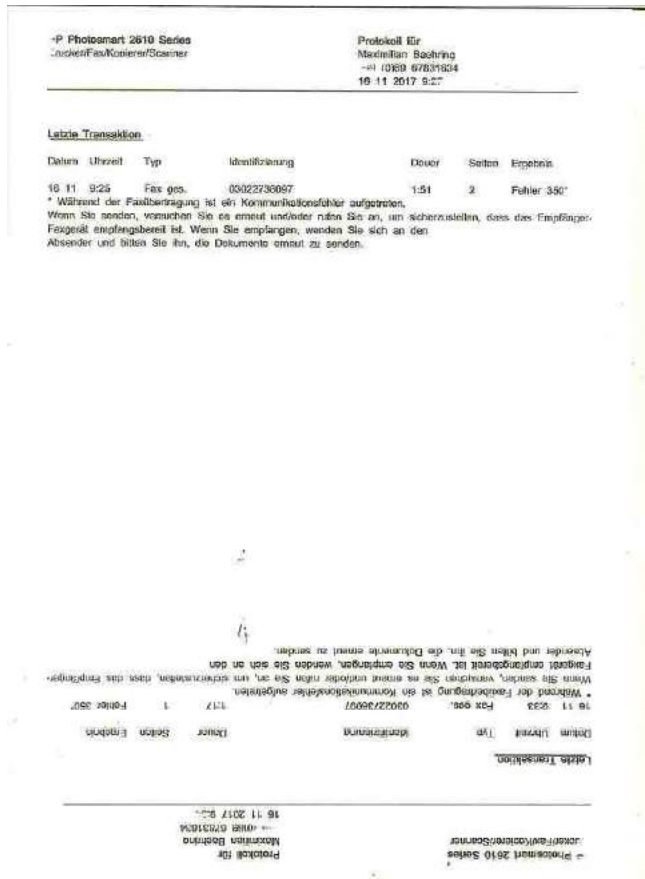

[2] http://78.media.tumblr.com/4183c271388f185fdeeb8229db747d6/tumblr_ozis8ySGJ1sofvubo2_1280.jpg

16.11.2017 10:07 <http://sch-einesystem.tumblr.com/post/167549482343>

Bin eben dem

Verein gegen Rechtsmissbrauch e.V.
Röderbergweg 34
D-60314 Frankfurt am Main
Tel.: 069 ? 43 35 23
Fax: 069 ? 43 05 17 28

Email: VGR-Ffm@t-online.de

<http://www.justizgeschaedigte.de/>

beigetreten:

Verein gegen Rechtsmißbrauch e.V.
Röderbergweg 34
60314 Frankfurt am Main
Telefon: 069 / 43 35 23 Fax: 069 / 43 05 17,28
www.justizgeschaedigte.de
VGR-Ffm@t-online.de

Bankverbindung:
Frankfurter Sparkasse
IBAN: DE29 5005 0201 0000 3229 20
SWIFT-BIC: HELADEF1822

Beitrittserklärung

Ich trete dem Verein gegen Rechtsmißbrauch e.V. als Mitglied bei. Sofern der Vorstand dieser Beitrittserklärung nicht innerhalb von drei Wochen widerspricht, gerechnet ab dem Tag des Eintreffens beim Verein, gilt die Mitgliedschaft als vollzogen.

Bitte in Druckbuchstaben ausfüllen

Maximilian Bähring erwerbsloser HartzIV/ALG2 Empfänger
Vor- und Zuname Beruf
Hölderlinstraße 4 Fon: 069/17320776 oder 0176/65605075
60316 Frankfurt a.M. Fax: 069/67831634
Mail: maximilian.baehring@googlemail.com
Anschrift Telefon Fax-Nr.
E-Mail

Die Satzung des Vereins gegen Rechtsmißbrauch e.V. wurde mir ausgehändigt. Zweck und Ziele des Vereins werden von mir unterstützt.

Der Mitgliedsbeitrag beträgt € 40,- oder € 20,- (für Personen mit geringem Einkommen und Studenten/Studentinnen, Nachweis erforderlich) im Jahr. Geschäftsjahr ist das Kalenderjahr. **Der Beitrag wird bei Eintritt in den Verein sofort fällig.** Die Kündigung ist nur zum Jahresende unter Einhaltung einer Kündigungsfrist von drei Monaten zulässig. Im Austrittsjahr wird der fällig gewordene Beitrag und eine darüber hinausgehende Zuwendung nicht an mich zurückerstattet.

Ort und Datum Unterschrift

Einzugsermächtigung

~~Hiernit ermächtige ich den Verein gegen Rechtsmißbrauch e.V. wiederum, den von mir zu entrichtenden Jahresbeitrag bei Eintritt in den VGR und in den Folgejahren am 1.1. eines jeden Jahres durch Lastschrift vom folgenden Konto einzuziehen:~~

~~Kontoinhaber Bank
IBAN: _____~~

~~Frankfurt a.M. 16. November 2017 ~~
Ort und Datum Unterschrift

[1] http://78.media.tumblr.com/7b79c16e01be75df9440225bdd28db5/tumblr_oz9gbBopJ1sofvubo1_1280.jpg



MAXIMILIAN BÄHRING
Postbank Group AG
BLZ

Quittung Ihrer SEPA-Überweisung

Ihre Überweisung wurde am 16.11.2017 ausgeführt.
Verwendete mobileTAN: [REDACTED]

Überweisung von Konto

Maximilian Bähring, Konto: 2 [REDACTED] 7, BLZ: [REDACTED]

Empfänger

Name: Verein gegen Rechtsmissbrauch e.V.
IBAN: DE25500502010000322920
BIC: HELADEF1822

Überweisungsdaten

Betrag: 20,00 EUR
Verwendungszweck: Mitgliedsbeitrag Maximilian Bähring
ermäßigter Satz (HartzIV Empfänger)
Datum: 16.11.2017

Optionen

Kostenpflichtige Buchungsbestätigung: Nein

Sofortüberweisung: Ein Widerruf ist nicht möglich.

Download am 16. November 2017 um 10:37 Uhr

Seite 1 von 1

[2] http://78.media.tumblr.com/9c5f10fa3b2aa3bc0d8463563c3aefc/tumblr_ozigbBopJ1sofvubo2_1280.jpg

jobcenter
Frankfurt am Main

Jobcenter Frankfurt a.M., Fiedlerweg 10, 60528 Frankfurt

EV 01-078 Deutsche Post

Herr Maximilian Bähring
Häckerstr. 4
60316 Frankfurt

In Zeichen
Ihre Nachricht: K2800
BG-Nummer: 415290050081
(In jeder Antwort bitte angeben)
Telefax: 05627713463
Telefax: [REDACTED]
E-Mail: [REDACTED]
Datum: 09.01.2017

Bewilligung von Leistungen zur Sicherung des Lebensunterhalts

Sehr geehrter Herr Bähring,

auf Ihren Antrag vom 09.01.2017 bewillige ich Ihnen für die Zeit vom 01.03.2017 bis 28.02.2018 folgende Leistungen:

Monatlicher Gesamtbetrag für März 2017 bis Februar 2018 in Höhe von [REDACTED] Euro

Leistungsart	Zerstrich	Gesamtbetrag in Euro
Bähring, Maximilian, 4150114666	02/17 - 02/18	[REDACTED]

Auszahlung der Leistungen:

Leistungsart	Zeitraum	Zahlung	Zahlungsbetrag monatlich in Euro
Bähring, Maximilian	03/17 - 02/18	[REDACTED]	[REDACTED]

Die Leistungen werden monatlich im Voraus gezahlt.

Wie sich die Leistungen nach dem Zweifels-Buch Sozialgesetzbuch - SGB II in Einzelteilen zusammensetzen, können Sie dem beiliegenden Berechnungsbogen entnehmen.

Kranken-, Pflege- und Rentenversicherung:

Bähring, Maximilian, geb. 21.07.1975, Kundennummer 4150174666
Kranken- und Pflegeversicherung: 01.03.2017 - 28.02.2018
Rentenversicherung: 01.03.2017 - 28.02.2018

Anlage zum Bescheid vom 09.01.2017
Vorteiler der Bedarfsgemeinschaft: Bähring, Maximilian

Berechnung der Leistungen für März 2017 bis Februar 2018:

Höhe der monatlichen Bedarfe in Euro

Leistungsart	Gesamtbetrag	Bähring	Maximilian
Familienergänzung			
Kindergeld			
Kindzuschuss			
Regelbedarf	409,00	409,00	
Grundrente			
Heizkosten			
Wohnkosten			
Gesamtbetrag		409,00	

Die Bedarfe für Unterkunft und Heizung werden in gleichen Teilen auf die Mitglieder der Bedarfsgemeinschaft aufgeteilt. Geringere Abweichungen sind möglich, wenn der Gesamtbetrag der Bedarfe für Unterkunft und Heizung nicht ausreicht die Personenergänzung zu decken.

Höhe der monatlich zuzurechnenden Leistungen in Euro

Leistungsart	Zuzurechnung	Bähring	Maximilian
Krank- und Pflegeversicherung	476,00	476,00	
Summe		476,00	

[3] http://78.media.tumblr.com/487a5bd25fee45596481672eddb8e705/tumblr_ozigbBopJ1sofvubo3_1280.jpg

Rechtsbehelfsbelehrung:

Gegen diesen Bescheid kann jeder Betroffene oder ein von diesem bevollmächtigter Dritter innerhalb eines Monats nach Bekanntgabe Widerspruch erheben. Für Minderjährige oder nicht geschäftsfähige Personen handelt deren gesetzlicher Vertreter. Der Widerspruch ist schriftlich oder zur Niederschrift bei dem im Briefkopf genannten Stelle einzureichen.

Mit freundlichen Grüßen

Jobcenter Frankfurt a.M.

Dieses Schreiben wurde maschinell erstellt und ist ohne Unterschrift wirksam.

Anlagen
Ergänzende Erläuterungen
Beschleunigungsbescheid
Bescheinigung zur Vorlage bei dem Beitragsservice von ARD, ZDF und Deutschlandradio

Hinweis: Eine Erläuterung des Bescheides finden Sie unter: www.arbeitsagentur.de > BürgerInnen > Bürger > Arbeitslosigkeit > Grundsicherung > Der Bescheid

Ergänzende Erläuterungen
Bei den aufgeführten Erläuterungen handelt es sich nicht um eine abschließende Aufklärung. Weitere Informationen entnehmen Sie bitte dem Merkblatt SGB II - Grundsicherung für Arbeitsuchende. Das Merkblatt ist auch im Internet unter www.arbeitsagentur.de abrufbar.

- Die Leistungen werden nach den persönlichen und wirtschaftlichen Verhältnissen aller Mitglieder der Bedarfsgemeinschaft berechnet, die Sie bei der Antragsstellung angegeben und nachgewiesen haben.
- Besuchen Sie bitte, dass Leistungen ab dem ersten des Monats gewährt werden, in dem der Antrag gestellt wird. Um Unterbrechungen des Leistungsbezugs zu vermeiden, müssen Sie rechtzeitig vor Ablauf des aktuellen Bewilligungszeitraums bei dem zuständigen Leistungsträger einen weiteren Antrag stellen.
- Soweit die Höhe der Regelbeträge zum Jahreswechsel rechtlich angepasst wird, werden auch Ihre diesbezüglichen Bescheide automatisch angepasst. Einem gesonderten Antrags hierzu bedarf es nicht.
- Die Leistungen umfassen in der Regel auch die zu berücksichtigenden Beiträge für Unterkunft und Heizung. Sie sind selbst dafür verantwortlich, Ihren Zahlungsverpflichtungen gegenüber Vermieter/Eigentümer und Energieversorger hinsichtlich der persönlichen und wirtschaftlichen Verhältnisse etwas, das sich auf Ihre Leistungen auswirken kann, melden Sie dies ohne Aufzögerung dem Jobcenter unverzüglich mitteilen. Bitte benutzen Sie dafür den Verdacht "Veränderungsmeldung" und legen entsprechende Nachweise bei.
- Sie müssen immer unter der von Ihnen benannten Adresse erreichbar sein. Sie sind verpflichtet, den Zeitraum und die Dauer einer geplanten Ortsabwesenheit mit Ihrem persönlichen Ansprechpartner vorher abzustimmen. Unentgeltliche Absenzen kann dazu führen, dass Ihr Anspruch auf Arbeitslosengeld II/Sondergeld wegfällt und die Leistungen zurückgefordert werden.
- Die Leistungen werden in der Regel für sechs Monate bewilligt und monatlich im Voraus gezahlt. Anspruch besteht für jeden Kalendertag. Der Monat wird mit 30 Tagen berechnet. Sichen Leistungen nur für einen Teil eines Monats zu, wird die Leistung anteilig erbracht.
- Aus Datenschutzgründen werden die Leistungen auf dem Überweisungsträger wie folgt ausgewiesen:
Verwendungszweck 1 = Bedarfsgemeinschaft Nummer / Die Stellennummer des Jobcenters
Verwendungszweck 2 = 1 / Summe BA-Leistungen in Euro
Verwendungszweck 3 = 2 / Summe kommunaler Leistungen in Euro.

Jobcenter Frankfurt a.M.
Frankfurt a.M.
09.01.2017

Bescheinigung über Leistungsbezug zur Vorlage bei dem Beitragsservice von ARD, ZDF und Deutschlandradio

Vorname	Maximilian
Name	Böhning
Straße	Hölderlinsr. 4
Ort	60316 Frankfurt

Ermöglicht von Sozialgeld oder ALG II einschließlich Leistungen nach § 22 Zweites Buch Sozialgesetzbuch (SGB II)

Für die Bedarfsgemeinschaft des o.g. werden Leistungen für folgende Zeiten bewilligt:
01.03.2017 bis 28.02.2016

Diese Bescheinigung wurde maschinell erstellt und ist ohne Unterschrift gültig.

ZUR INFORMATION:
Wenn Sie von der Rundfunkbeitragspflicht befreit werden möchten, ist dies nur in Verbindung mit einem schriftlichen Antrag möglich. Dem Antrag fügen Sie bitte diese Bescheinigung im Original bei. Anträge erhalten Sie unter www.rundfunkbeitrag.de.

WICHTIG:
Nur die Überbrückung dieser Bescheinigung reicht für die Befreiung nicht aus. Senden Sie diese Bescheinigung mit einem ausgefüllten Antrag auf Befreiung an folgende Adresse:
ARD, ZDF und Deutschlandradio
Beitragservice
60333 Köln

Für Fragen zur Befreiung von der Rundfunkbeitragspflicht wenden Sie sich bitte unmittelbar an den Beitragsservice von ARD, ZDF und Deutschlandradio.

09.01.2017 Jobcenter Frankfurt a.M. 09.01.2017

[4] http://78.media.tumblr.com/e8edd956c7d0bcf0b96eb0f9b9c20c86/tumblr_oz9ygbBopJ1sofvubo4_1280.jpg

Einlieferungsbeleg
Bitte Beleg gut aufbewahren!

Deutsche Post AG 60314 Frankfurt
am Main
82064805 7549 16.11.17 11:33
Sendungsnummer: RR 5226 4939 1DE
Einschreiben Einwurf

Servicenummer National
0228 4333112
Mo-Fr: 8:00 - 18:00 Uhr
Internet: www.deutschepost.de/briefstatus

Vielen Dank für Ihren Besuch.
Ihre Deutsche Post AG

Maximilian
Vor- und Zuname
Hölderlins
60316 Frankfurt
Anschrift

ALLES NICHT ECHT
Beleg
RR 0176/65606076
1F1209@comp1000111.com
Telefon Fax: Nr.
E-Mail

Die Sitzung des Vereins gegen Rechtsimmobilen e.V. wurde amtschiedsamtlich zweck und Ziele des Vereins werden von mir unterstützt.

Der Mitgliedsbeitrag beträgt € 40,- oder € 20,- (für Personen mit geringem Einkommen und Studenten/Studentinnen). Nichtwähler erfindlich im Jahr. Geschäftsjahr ist das Kalenderjahr. Der Beitrag wird bei Eintritt in den Verein sofort fällig. Die Kündigung ist nur zum Jahresende oder Fälligkeit einer Kündigungspflicht von drei Monaten zulässig. Im Ausnahmefall

[5] http://78.media.tumblr.com/96959956c9121e1e1e403000cf1b6e25/tumblr_oz9ygbBopJ1sofvubo4_r1_1280.jpg

16.11.2017 10:33 <http://sch-inesystem.tumblr.com/post/167567478938>

ALLES NICHT ECHT: angebliches KZ war in Wirklichkeit eine Filmkulisse

<https://www.zdf.de/comedy/neo-magazin-mit-jan-boehmermann/neo-magazin-royale-mit-jan-boehmermann-vom-16-november-2017-100.html>

?Da vom Arbeitslager Plaszów, das am Hang des Krzemionki östlich der Altstadt lag, nichts mehr erhalten war, wurde eine Nachbildung von Plaszów ??? in einem stillgelegten Steinbruch nahe dem tatsächlichen Standort erstellt: 34 Baracken, sieben Wachtürme und die ins Lager führende, mit Grabsteinen gepflasterte Straße.? <https://www.filmtourismus.de/schindlers-liste/>

ALLES NICHT ECHT: angebliches KZ war in Wirklichkeit eine Filmkulisse



[1] http://78.media.tumblr.com/164bcf9d2185e87195f3115fa4fed29f/tumblr_ozj7ztsONs1sofvubo1_1280.jpg

17.11.2017 08:03 <http://sch-einesystem.tumblr.com/post/167582598388>

17. November 2017 ca. 08:56 Uhr
?Proof of life? Meerk_uh grillen

Erinnert sich noch jemand an meinen

?_ERKEL FEUERN?

Meme-Post Wochen vor der Wahl?

#GABF18



[1] http://78.media.tumblr.com/4c86d00888dc5882c016e901bde55399/tumblr_ozjydgHl6R1sofvubo2_1280.jpg



[2] http://78.media.tumblr.com/9afb2fa49fa570066990c9fd5800646/tumblr_ozjyghl6R1sofvubo1_540.jpg

17.11.2017 09:13 <http://sch-einesystem.tumblr.com/post/167583837738>

Anstatt Kapazitäten für ?Girls Day?s und ?familien-freundlicher Arbeitgeber? Symbolik zu vegreuden (und für Asylbetrüger) sollte das Gericht seine Zeit lieber dahingehend investieren sorgfältiger zu arbeiten!

?

Maximilian Bähring
Hölderlinstraße 4
60316 Frankfurt a.M.

17. November 2017

12:00 Uhr

vorab per Fax: 0611/32761-8535

Verwaltungsgericht
Frankfurt a.M.
Adalbertstraße 18
60486 Frankfurt a.M.

7 O 8956/17 F Verwaltungsgericht Frankfurt a.M.
(7 K 1585/16 F Verwaltungsgericht Frankfurt a.M.)

Jene/-r Richter/-in die über den Befangenheitsantrag gegen Siems-Christmann entscheidet!

Form- und fristgerecht beantworte ich die unverchämte Forderung nach Stellungnahme in vorbezeichneter Angelegenheit binnen zwei Werktagen bis zum 20. November 2017!

Am 04. Oktober 2017 hatte ich ? der Kostenentscheidung in Sachen 7 K 1585/16 F Verwaltungs-gericht Frankfurt a.M. wegen - einen Befangenheitsantrag gegen Richter Siems-Christmann gestellt. Derselbe ist bis heute nicht entschieden. Die Richterin darf damit ? also bis zum Entscheid über Stattgabe oder Ablehnung des sie betreffenden Befangenheitsantrages - nur noch unaufschiebbare Diensthandlungen treffen. Ihr Versuch mich durch wahnwitzig Fristsetzungen MIT DEM TATMOTIV DER RACHE so unter Druck zu setzen daß ich Selbstmord begehe WÄHREND BEFANGENHEITSANTRAG GEGEN SIE - die Richterin-LÄUFT stellt jedenfalls keine solche nicht auf-schiebbare Diensthandlung dar. Damit liegt Formfehler vor!

Ich beantrage wegen des nachweislichen Formfehlers der Richterin gegen die ich schonmal Befangenheitsantrag gestellt hatte meine Einwände gegen die Kostenrechnung nun endgültig stattzugeben weil mir die Versäumnisse und als schlampige arbeiten des Verwaltungsgerichtes nicht zum Nachteil gereichen darf. Und das Gericht ist nunmal entscheidungsunfähig so lange über Befangenheitsanträge nicht entschieden wurde. Weiteren Sachvortrag leiste ich in den beigefügten fünf Seiten meines ursprünglich ersten Entwurfs des Erweiterungsschreibens auf am 17. November 2017 eingegangenes Schreiben die ich beifüge. Gru.&SZlig; P.S.: Ich werde das skandalöse vorgehen der Richterin zu Anlaß nehmen Strafanzeige wegen Verdachts der Rechtsbeugung und versuchtem Mord bei den nach § 158 StPO zuständigen Stellen einzureichen.

?

Entwurf

?

Maximilian Bähring
Hölderlinstraße 4
60316 Frankfurt .M. 17. Oktober 2017

Verwaltungsgericht
Adalbertstraße 18
60486 Frankfurt a.M.

7 O 8956/17.F Verwaltungsgericht Frankfurt a.M. / 7 K 1585/16.F Verwaltungsgericht Frankfurt a.M.
8 A 2013/17.H hessischer Verwaltungsgerichtshof Kassel / 1410 II 2017/894 Präsident des hessischen Verwaltungsgerichtshofs

Am 04. Oktober 2017 faxte ich um 09:22 Uhr einen ? bis heute nicht bearbeiteten ? Befangenheits-antrag gegen Richterin Siems-Christmann, es ist der zweite in diesem verfahren zusammen mit der frist- und formgerechten Anfechtung des Kostenentscheids. Die Richterin reagiert prompt.Für ein Verfahren dessen Kostenentscheid also angefochten wurde und für das die Rechtsmittelfrist erst etwa acht Wochen später ausläuft läßt sie sofort am 05. Oktober 2017 eine Kostenrechnung ausstellen die ? weil der Gerichtsbescheid? ja noch nicht rechtskräftig ist, allenfalls den Charakter eines ? eventuell wie in der Vergangenheit auch nach endgültiger Entscheidung rückzuzahlenden - Gerichtskostenvorschusses hat.

Am 04. Befangenheitsantrag am 05. vollkommen überzogene Vorschuß-Kostenrechnung an der man beabsichtigt den Kläger pleite gehen zu lassen und in denselben Mord zu hetzen. Wenn das keine Justizwillkür ist dann weiß ich auch nicht mehr wie man den Begriff sonst ausfüllen will.

Wo jemand der HartzIV/ALG2 bezieht einen für lange Zeit die Kreditwürdigkeit herabstufenden Schufa-Eintrag und ähnliche Negativfolgen in Kauf nehmen muß nur weil er seine Bürgerrechte wie etwa sein Demonstrationsrecht

ich wollte mich darüber beschweren daß man mir zwei mal seitens der Ordnungsgemäßen nicht genehmigt hat eine Demonstration auszurichten gegen HOMOSEXUELLEN Mißbrauch als Gegendemo zum Christopher Street Day mit dem die Schwulen und Lesben - weil er in den vergangenen Jahren auf jeden Tag des Endes des mohamedanischen Fastenbrechens Ramadan

fiel - jeden der meist konservativen Moslems provozieren dürfen

oder sein Wahlrecht

Streitgegenstand ist die Frage ob die Partei Ökolinx irreführende Wahlwerbung machte als sie behauptete ein Listenkreuz bei der Kommunalwahl mit 31 zu besetzenden Stühlen im Parlament sei genauso viel wert weil 93 Einzelkreuze beim kumulieren/panaschieren für die Parteien mit kurzen Listen ? etwa der AfD bei der mit ihren 30 Kandidaten auf der Liste ein Listenkreuz mit maximal 30 x 3 Stimmen ein Listenkreuz 90 Einzelkreuze beim kumulieren/panaschieren ausmacht und drei Einzelstimmen übrigbleiben oder die NPD mit ihrer 17 Kandidaten fassenden Liste wo die 19 x 3 Einzelstimmen die durch ein Listenkreuz vergeben werden 57 Einzelkreuzen beim kumulieren/panaschieren gleichkommen wobei ein Rest von 36 Einzelkreuzen bliebe der ? je nachdem welchen Wahl-/Verwaltungsrechtler man fragt ? entweder auf andere Parteien verteilt werden kann oder deren man verlustig geht was diese Parteien mit kurzen Listen eindeutig benachteiligt

Bürgerrechte also, geltend machen will, da ist dieser jemand nicht mehr gleich vor dem Gesetz wie es Artikel 3 Grundgesetz vorsieht was seien ebenfalls verfassungsmäßig - in Artikel 19 Absatz 4 ? verbrieft Rechtsweggarantie angeht, jene Rechtsweggarantie die einen Staat erst zum Rechtsstaat macht oder eben nicht.?

Ich drück es mal einfacher aus: Wo nur noch Reiche ihre BÜRGERrechte einklagen können ohne dabei erhebliche Nachteile in Kauf nehmen zu müssen da ist das kein Rechtsstaat mehr und keinen Demokratie sondern allenfalls eine Oligarchie.

Ich habe mich seit 1998 von diesem Staat

in mehr als zwanzig Suizideversuche hetzen lassen,

bei einigen war ich so ?erfolgreich? daß aufgetrennte Adern am Hals nur mittels chirurgischem Eingriff, bei dem im übrigen meine dem Arzt mündlich und schriftlich zur Kenntnis gebrachte Patienteverfügung ignoriert wurde, wieder verschlossen werden konnten. (Daß man sich über Patientverfügungen hinwegsetzt wundert mich übrigens nicht in einem Staat der - was Männer angeht - ja auch keine Skrupel hat diese für seine Ziele in Kriegen zu Kanonfutter zu machen - als umzubringen - was ja auch einen Eingriff in die grundgesetzlich garantierte körperliche Unverletzlichkeit darstellt was die Frage nach Herrschaft über den eigenen Körper angeht, sozusagen ein ?Mein Leib gehört mir? im Gegensatz zu dem ?Mein Bauch gehört mir? der Abtreibungslobby wobei Frauen durch die Befreiung von der Wehrpflicht sowieso vor dem Gesetz ?gleicher? gestellt sind als Männer. Wie auch in Fragen des Abstammungsrechtes; wer Mutter eines Kindes ist, ist über Geburt geregelt (die Frau die ein Kind austrägt, nicht ne Eizellspenderin die mit ihm genetisch verwandt ist); und muß nicht aufwändig geklärt werden wobei es zunächst mal vom Wohlwollen einer Frau abhängt ob Sie den Vater ihre Kindes richtig angibt oder mehrere Menschen ? echten Vater und Scheinvater sowie das Kind - zu deren massiven Nachteil aufs übelste oder perfideste belügt und betrügt. (Aktenzeichen 9F 104/01 KI Amtsgericht Bad Homburg, 3 Wf 174/01 Oberlandesgericht Frankfurt/M.).

Daß der Staat vor gewalt gegen Männern nicht zurückschreckt zeigt sich auch daran daß ich am

23. Mai 2013 von Polizisten ?verprügelt? wurde - also mit dem Kopf gegen einen Wand im Treppenhaus geschlagen bis der blutig war und anschließend nochmal mit dem Gesicht auf den Bürgersteig geworfen - und zwar weil ? so steht es in den Akten ? Beamten sich provoziert gefühlt hatten dadurch daß jemand darauf bestanden hatte seine Rechte durchzusetzen.

Polizeibeamte versuchen auch schonmal Aussagen zu ERFOLTERN etwa hat ein Beamter namens ?Buss-Heller? sich geweigert einen einstweiligen Anordnung/Verfügung was Umzugsbefugnisse angeht, Besuche bei meinem Kind, durchzusetzen wenn ich nicht im Gegenzug meine Stellung als EDV-SysOp von Ärzten/Kliniken, Rechtsanwälten, Journalisten und Personalern dazu missbrauche den Staat per Spitzelerei mit den Infronantione zu versorgen die beim Betrieb eines Weitverkehrsnetz-werks/größeren Intranet-Hubs anfallen KÖNNEN. Man wollte quasi ein Geschäft mit mir machen, im Gegenzug für Bespitzelung meiner Mitmenschen ? ich sollte Logfiles/Vorratsdaten liefern ? ich vermute zu entsinnen daß es um steuerliche Angelegenheiten der Kunden der Firma ging und um Urheberrechtsverstöße also Tauschbörsennutzung und darum wer in seiner Privaten Email-Post möglicherweise Drogenkonsum verherrlicht - würde man davon ablassen meine Familie zu zerstören. So perfide wie die bundesdeutschen Behörden waren Stasi und Gestapo zusammen nicht.

Ich wurde mehrfach Opfer von mehreren Überfällen weil der Staat sein Gewaltmonopol nicht hinreichend ausfüllt um die Bürger zu schützen genau wie von mehreren unaufgeklärten Einbrüchen.

Ich aber UNSCHULDIG mehrere Monate in U-Haft verbracht womit man mich einschüchtern wollte daß ich nicht zu Wahlen antrete und mich daran hindern wollte an Wahlen als Wähler teilzunehmen. Ganz nach Stalin: ?bestrafe Einen, erziehe Viele? sollte damit die Opposition eingeschüchtert werden.

Ich bin also mehr als stinksauer.

?

Daß hier ist kein Rechtsstaat im Sinne der freiheitlichen demokratischen Grundordnung mehr. Schon lange ist die Bundesrepublik Deutschland kein demokratischer und sozialer Staat mehr (Artikel 20 Absatz 1 Grundgesetz) und die Wahlen die stattfinden sind manipuliert (Artikel 20 Absatz 2 Grundgesetz) und den Rechtsweg zu beschreiten kann sich nur derjenige leistender vermögensfähig ist (Artikel 20 Absatz 3 Grundgesetz). Schon in Petition Pet A-17-99-1030-021771 ? da ging es darum daß ich als Vater eines unehelichen (nicht zu verwechseln mit außerehelichen) Kindes beim gemeinsamen Sorgerecht als Vater der Mutter nicht gleichberechtigt bin sondern von ihrem Wohlwollen abhängig.

Bei der Rform die notwendig geworden ist weil der europäische Gerichtshof für Menschenrechte der Bundesrepublik Deutschland gleich mehrfach eklatante Menschenrechtsverstöße angekreidet hat wurden die Väter auf übelste verarscht.

Aber was will man schon erwarten in einem Land in dem man in Haft gefoltert und medikamentös vergiftet wird, wo einem nachdem man auf einer Liege gefesselt wurde Spritzen injiziert werden der Inhalt man nicht kennt, wo man selbst in U-Haft oder ähnlichen Situationen keinen Anwalt bekommt, wo man nicht ans Telefon gelassen wird um mit einem zu telefonieren wenn man keinen SCHULDEIN-/GESTÄNDNISSE unterschreibt.

Damit sich an diesen Dingen etwas ändert ist es notwendig daß sowohl die Führung der Justiz und Polizei ausgewechselt werden als auch die Politiker. Und dafür erfordert es WAHLEN. Und da habe ich angesetzt. Ich habe mich darüber beschwert daß jene kleineren neueren Parteien die nicht zum verfilzten System gehören es schwer haben überhaupt Fuß zu fassen. Und damit sind wir wieder bei dem Verfahren um daß es hier geht.

Ich bin jedenfalls stinksauer daß sowohl die Richterin Siems-Christmann als auch ihre Kollegin Niewenhuis - komschereise sind die Behördenmitarbeiter die mir Probleme machen fast immer Frauen ?ihren richterlichen Ermessensspielraum zur STRABAREN RECHTSTBEUGUNG nutzen.

Si lassen nicht nur Dinge wochenlang unbearbeitet liegen um dann zum Nachteil einer Partei

- druck die egrichtlich verbummelte Zeit Fristen auf wahnwitzige Kürze zu reduzieren wie zwei Werkzeuge.

Sie wollen von HartzIV/Alg2 Empfängern ? trotz gestellter

? nicht wie fälschlicherweise behauptet nicht gestellten

Prozesskostenhilfeanträgen Gebühren in ? und das obgleich man wie gesagt weiß daß ein gegenüber HartzIV/Alg2 Empfänger ist - ungläublicher Höhe. 438,00 Euro Gerichtsgebühren bei 409,00 Euro Monatseinkünfte. Hier missbraucht man den richterlichen Ermessensspielraum um ärmere Bürger davon abzuhalten sich zu wagen ein Gericht mit ihren Bürgerechts-Klage zu beschäftigen. Das kenne ich so von Gewaltschutzanträgen die ich bei Gericht gegen den aufenden, prügelnden Untermieter meiner Nachbarin gestellt habe. Satt sich das mal durchzulesen hat man mir horrenden Gebühren aufgebremmt und die Verfahren dann eingestellt ohne daß etwas geschehen wäre.

Von genau diesem Nachbarnpaar wurde ich dann weiter bedroht und verprügelt und er hatte mich auch fast zu Tode gewürgt.

Alles nur wegen Justizversagens!

Ein Justizversagen dessentwegen man mich auch noch monatelang aushungern konnte seitens des Jobcenters (100% Sanktion) und mich durch dadurch Nichtzahlungskönnens meiner Miete in die Gefahr der Obdachlosigkeit brachte.

Und ein Justizversagen welches den sexuellen Missbrauch an Schutz-befohlenen dessen Opfer ich im zivildienst wurde ? was auch sonst - ungesühnt läßt.

Wobei ins Auge fällt daß hier Asylbetrüger vor demselben Verwaltungsgericht kostenlos klagen dürfen und sogar erstinstanzlich Anwälte bezahlt bekommen wo ebenfalls mittellose/einkunftslose Deutsche - vor dem Gesetz sind alle gleich ? aus ihrer Sozialhilfe die Gerichte finanzieren sollen.

Ich habe ja schon mehrfach auf die Rechte aus Artikel 20 Grundgesetz verwiesen. Zu Artikel 20 gehört auch Absatz 4 der zu Zeiten der APO - aus welcher später der RAF-Terror hervorging ? und der 1968er bewegung und der Notstandsgesetzgebung neu ins Grundgesetz aufgenommen worden ist.

?Gegen jeden, der es unternimmt, diese Ordnung zu beseitigen, haben alle Deutschen das Recht zum Widerstand, wenn andere Abhilfe nicht möglich ist.?

ich bin Deutscher ? im Gegensatz zu Leuten die nur einen deutschen Pass haben aber nicht deutscher Abstammung sind (Deutscher im Sinne des Artikel 116 Grundgesetz). Somit habe ich das Recht zum Widerstand gegen diese Sauererien.

Statt ihre unverschämte 438,00 Euro gerichtskostenforderungen zu begleichen werde ich mit aller gebotenen Gewalt gegen ihre korrupte Justiz, ssnobodner die Einzelpersonen Siems-Christmann und Niewenhuis sowie deren Familien vorgehen da Abhilfe auf dem Rechtswege schaffen ja die letzten 17 Jahre die ich im übrigen nun auch mein Kind nicht sehe ? ind er Veragenheit immer wieder fehlgeschlagen ist und auch diesmal keinen Erfolg verspricht.

Das Grundgesetz als Legitimationsgrundlage zu nutzen ist insofern lustig als die verfassungsgebende Versammlung wohl durch genauso manipulierte Kommunalwahlen gebildet wurde wie die von mir streitgegenständlich angefochtene Wahl.

Insofern teile ich die Position der ?Reichsbürgerbewegung? die sagt daß die Legitimation der Bundesrepublik Deutschland sowieso auf mehr als wackeligen Beinen steht.

Ich erkläre Ihnen hiermit nochmals den Bürgerkrieg. Wegen ihrer Versuche der völkerrechtlich untersagten Ausplünderung werden Kampfhandlungen gegen sie erfolgen wenn sie auch nur den allergeringsten Anlass hierzu bieten, etwa durch weitere Provokationen.

Siet 17 Jahren entführt man mein Kind und will für diese Entführung am liebsten auch noch Geld haben. Ich wurde mehrfach überfallen, mehrfach versuchte man mich umzubringen, davon einmal fast erfolgreich. Man hat mich sexuell missbraucht (im Zivildienst), mich durch Missbrauch des Psychiatrierechts ohne Anklage der Freiheit beraubt und in Haft gefoltert und mittels Spritzenengabe unter Fesselung vergiftet - ich habe unschuldig insgesamt mehrere Monate meines Lebens aus rein politischen Gründen in psychiatrischer U-Haft verbracht ? auf diesem Wege kann man einem nämlich über § 13 Absatz 2 des Bundeswahlgesetzes das Wahlrecht streitig machen - und so verwendet auch nicht daß man explizit mich über den Wahlkampf weggesperrte und ich danach freigesprochen und rehabilitiert wurde. (Wahlprüfung 88/13 Bundtagsdrucksache 18/2700). Jedes Jahr überziehen mich linke Spinner mit einer zwostelligen Anzahl an Strafverfahren die dann allesamt von der Staatsanwaltschaft eingestellt werden.

Meine Wohnung wurde mehrfach gestürmt, Rechner die mir mein Bruder geliehen hatte, beschlagnahmt um es mir unmöglich zu machen mein Internet-blog weiterzuführen. Als ich anfang politisch zu bloggen lagen die rechten Parteien bei weniger als 5 Prozent, jetzt sitzt die AfD mit 13% in den Bundestag und mit teils über 20% in mehrere Landtagen.

Wir lieblichen Väter wollen nicht daß belübt ist wen ein Kind seinen Vater nennt sondern daß Vaterschaft wie Sorgerecht über Abstammung geregelt ist genauso wie die Abstammung derjenigen nicht beliebig sein soll welche einen deutschen Pass bekommen, auch das soll über Abstammung geregelt sein. Ich will daß die Identitätsbetrüger ? seien es Mütter die die Vaterschaft falsch angeben oder Asylbetrüger die eine falsche Identität angeben ? für ihre Verbrechen brutalstmöglich zur Rechenschaft gezogen werden. Niemand will daß Frauen vergewaltigt werden, daher gesteht man ihnen auch das Recht zu über Paarungspartner für eine Schwangerschaft selbst zu befinden, aber das endet im Moment der Schwangerschaft und daraus ergibt sich verdammt nochmal kein Recht später die Vater-Kind-Beziehung zu torpedieren nur weil man es sich plötzlich anders überlegt. Durch den Zeugnisakt ist nunmal festgelegt wer Vater eines Kindes ist ? unbestechliche Zeugen dessen sind die Gene, die DNA und da sich das nachher nicht mehr ändern läßt ist auch ein klares Entscheidungskriterium dafür wer Sorgerecht für sein Kind bekommt und wer nicht. Kinder entstehen nicht durch Verwaltungsakte wie Eheschließungen sondern unabhängig davon auf biologischem Wege. Dieser Staat ? dieses korrupte Merkel-Regime ? und ich sind für alle Zeiten unversöhnlich zerstritten. Insbesondere nach der KZ artigen Folterhaft derer Opfer ich wurde. Dem werde ich nun durch Nichtzahlen der Rechnung Ausdruck verleihen mit der man mich einschüchtern will keine Wahlbeschwerden einzureichen genau wie man verucht hat mich durch Einfordern überhöhter Kostenvorschüsse daran zu hindern neuerlich Sorgerechtsverfahren anzustrengen. EIN MENSCHRECHTSVERBRECHEN! Ich bezahle eure Scheiß-Forderungen nicht. Eher bringe ich mich um. Geld für so einen schwiegenen wie Siems-Christmann und Niewenhuis sie hier abziehen gibt es nur über meine Leiche.

Zu was außerparlamentarische Opposition fähig ist haben sie anlässlich der EZB ? Neubau Eröffnung eindrücklich demonstriert bekommen, bürgerkriegsähnliche Zustände nach denen ausgearbeitete Autos auf den Straßen standen und die Stadt verwüstet war. Es sind ihren Ermessenspielraum maximal rechtsmissbräuchlich anwendende Behördenmitarbeiter wie die Richterinnen Siems-Christmann und Niewenhuis die das Volk so in Range bringen. 438,00 Euro von einem HartzIV/ALG2 Empfänger abzocken zu wollen der 409,00 Euro im Monat zum Leben hat für eine Wahlbeschwerde das geht eindeutig zu weit. Die Richterin wusste wegen eines Prozesskostenhilfeantrags ganz genau daß ich HartzIV/ALG2 beziehe und sie wußte, wie Schreiben des Verwaltungsgerichtshofspräsidenten beweist daß ich mich wegen überhöhter Forderungen schon mehrfach umzubringen versucht hatte. Das was die Richterin heir gemacht hat und weiter tut ist ein Mordversuch an einem Oppositionellen wohl in der Hoffnung als Günstling des politischen Establishments die Karriereleiter um ein paar Besoldungsstufen hochklettern zu können wenn sie im Auftrag des Justizministers der einer Altpartei angehört die Oppositionellen einschüchert und mundtot macht. Neuen Befangenheitsantrag gegen sich hat die Richterin einfach mal stumpf ignoriert (oder wurde gar wieder Post unterschlagen wie über mehreren Wahlen wo immer wieder ausgerechnet Wahlbenachrichtigungs-postkarten politischer Oppositionellen verschwunden sind? siehe WP 29/17 Bundestag). Richterin Siems Christmann-Nehmen sie ihre überzogenen Forderungen umgehend zurück oder machen sie sich auf gefasst wie bei ?Blockupy? am 18. März 2014, möglicherweise mit Tote und Verletzten!

Maximilian Bähring
Hölderlinstraße 4
60316 Frankfurt a.M.

17. November 2017
12:00 Uhr

vorab per Fax: 0611/32761-8535

Verwaltungsgericht
Frankfurt a.M.
Adalbertstraße 18
60486 Frankfurt a.M.

Anstatt Kapazitäten für
„Girls Day“s und „familien-
freundlicher Arbeitgeber“
Symbolik zu vegreuden (und
für Asylbetrüger) sollte das
Gericht seine Zeit lieber
dahingehend investieren
sorgfältiger zu arbeiten!

7 O 8956/17 F Verwaltungsgericht Frankfurt a.M.
(7 K 1585/16 F Verwaltungsgericht Frankfurt a.M.)

Jene/-r Richter/-in die über den Befangenheitsantrag gegen Siems-Christmann entscheidet!

Form- und fristgerecht beantworte ich die unverhärte Forderung nach Stellungnahme in vorbezeichneter Angelegenheit binnen zwei Werktagen bis zum 20. November 2017!

Am 04. Oktober 2017 hatte ich – der Kostenentscheidung in Sachen 7 K 1585/16 F Verwaltungsgericht Frankfurt a.M. wegen – einen Befangenheitsantrag gegen Richter Siems-Christmann gestellt. Derselbe ist bis heute nicht entschieden. Die Richterin darf damit – also bis zum Entscheid über Stattgabe oder Ablehnung des sie betreffenden Befangenheitsantrages – nur noch unaufschiebbare Diensthandlungen treffen. Ihr Versuch mich durch wahnwitzig Fristsetzungen MIT DEM TATMOTIV DER RACHE so unter Druck zu setzen daß ich Selbstmord begehe WÄHREND BEFANGENHEITSANTRAG GEGEN SIE – die Richterin – LÄUFT stellt jedenfalls keine solche nicht auf-schiebbare Diensthandlung dar. Damit liegt Formfehler vor!

Ich beantrage wegen des nachweislichen Formfehlers der Richterin gegen die ich schonmal Befangenheitsantrag gestellt hatte meine Einwände gegen die Kostenrechnung nun endgültig stattzugeben weil mir die Versäumnisse und als schlampige Arbeiten des Verwaltungsgerichtes nicht zum Nachteil gereichen darf. Und das Gericht ist nunmal entscheidungsunfähig so lange über Befangenheitsanträge nicht entschieden wurde. Weiteren Sachvortrag leiste ich in den beigefügten fünf Seiten meines ursprünglich ersten Entwurfs des Erweiterungsschreibens auf am 17. November 2017 eingegangenes Schreiben die ich beifüge.

Gru&Szig;



P.S.: Ich werde das skandalöse vorgehen der Richterin zu Anlaß nehmen Strafanzeige wegen Verdachts der Rechtsbeugung und versuchtem Mord bei den nach § 158 StPO zuständigen Stellen einzureichen.

Entwurf

Maximilian Bähring
Hölderlinstraße 4
60316 Frankfurt .M.

17. Oktober 2017

Verwaltungsgericht
Adalbertstraße 18
60486 Frankfurt a.M.

**7 O 8956/17.F Verwaltungsgericht Frankfurt a.M. / 7 K 1585/16.F Verwaltungsgericht Frankfurt a.M.
8 A 2013/17.H hessischer Verwaltungsgerichtshof Kassel / 1410 II 2017/894 Präsident des hessischen Verwaltungsgerichtshofs**

Am 04. Oktober 2017 faxe ich um 09:22 Uhr ein – bis heute nicht bearbeiteten – Befangenheitsantrag gegen Richterin Siems-Christmann, es ist der zweite in diesem verfahren zusammen mit der frist- und formgerechten Anfechtung des Kostenentscheids. Die Richterin reagiert prompt. Für ein Verfahren dessen Kostenentscheid also angefochten wurde und für das die Rechtsmittelfrist erst etwa acht Wochen später ausläuft läßt sie sofort am 05. Oktober 2017 eine Kostenrechnung ausstellen die – weil der Gerichtsbescheid ja noch nicht rechtskräftig ist, allenfalls den Charakter eines – eventuell wie in der Vergangenheit auch nach endgültiger Entscheidung rückzuzahlenden - Gerichtskostenvorschusses hat.

Am 04. Befangenheitsantrag am 05. vollkommen überzogene Vorschuß-Kostenrechnung an der man beabsichtigt den Kläger pleite gehen zu lassen duns in den Selbstmord zu hetzen. Wenn das keine Justizwillkür ist dann weiß ich auch nicht mehr wie man den Begriff sonst ausfüllen will.

Wo jemand der HartzIV/ALG2 bezieht einen für lange Zeit die Kreditwürdigkeit herabstufenden Schufa-Eintrag und ähnliche Negativfolgen in Kauf nehmen muß nur weil er seine Bürgerrechte wie etwa sein **Demonstrationsrecht**

ich wollte mich darüber beschweren daß man mir zwei mal seitens der Ordnungsgemäße nicht genehmigt hat eine Demonstration auszurichten gegen HOMOSEXUELLEN Mißbrauch als Gegendemo zum Christopher Street Day mit dem die Schwulen und Lesben - weil er in den vergangenen Jahren auf den Tag des Endes des mohamedanischen Fastenbrechens Ramadan fiel - jeden der meist konservativen Moslems provozieren dürften

oder sein **Wahlrecht**

Streitgegenstand ist die Frage ob die Partei Ökolinx irreführende Wahlwerbung machte als sie behauptete ein Listenkreuz bei der Kommunalwahl mit 31 zu besetzenden Stühlen im Parlament sei genauso viel wert wie 93 Einzelkreuze beim kummulieren/panaschieren für die Parteien mit kurzen Listen – etwa der AfD bei der mit ihren 30 Kandidaten auf der Liste ein Listenkreuz mit maximal 30 x 3 Stimmen ein Listenkreuz 90 Einzelkreuze beim kummulieren/panaschieren ausmacht und drei Einzelstimmen übrigbleiben oder die NPD mit ihrer 17 Kandidaten fassenden Liste wo die 19 x 3 Einzelstimmen die durch ein Listenkreuz vergeben werden 57 Einzelkreuzen beim kummulieren/panaschieren gleichkommen wobei ein Rest von 36 Einzelkreuzen bliebe der – je nachdem welchen Wahl-/Verwaltungsrechtler man fragt – entweder auf andere Parteien verteilt werden kann oder deren man verlustig geht was diese Parteien mit kurzen Listen eindeutig benachteiligt

Bürgerrechte also, geltend machen will, da ist dieser jemand nicht mehr gleich vor dem Gesetz wie es Artikel 3 Grundgesetz vorsieht was seinen ebenfalls verfassungsmäßig - in Artikel 19 Absatz 4 – verbrieften Rechtsweggarantie angeht, jene Rechtsweggarantie die einen Staat erst zum Rechtsstaat macht oder eben nicht.

.../-2-

[2] http://78.media.tumblr.com/15e25449ccd3ca110b92d26a21788200/tumblr_ozk1mzboa81sofvubo5_1280.jpg

Ich drück es mal einfacher aus: Wo nur noch Reiche ihre BÜRGERrechte einklagen können ohne dabei erhebliche Nachteile in Kauf nehmen zu müssen da ist das kein Rechtsstaat mehr und keinen Demokratiedemokratie sondern allenfalls eine Oligarchie.

Ich habe mich seit 1998 von diesem Staat

in mehr als zwanzig Suizidversuche hetzen lassen,

bei einigen war ich so „erfolgreich“ daß aufgetrennte Adern am Hals nur mittels chirurgischem Eingriff, bei dem im übrigen meine dem Arzt mündlich und schriftlich zur Kenntnis gebrachte Patienteneinwilligung ignoriert wurde, wieder verschlossen werden konnten. (Daß man sich über Patienteneinwilligungen hinwegsetzt wundert mich übrigens nicht in einem Staat der - was Männer angeht - ja auch keine Skrupel hat diese für seine Ziele in Kriegen zu Kanonfutter zu machen - als umzubringen - was ja auch einen Eingriff in die grundgesetzlich garantierte körperliche Unverletzlichkeit darstellt was die Frage nach Herrschaft über den eigenen Körper angeht, sozusagen ein „Mein Leib gehört mir“ im Gegensatz zu dem „Mein Bauch gehört mir“ der Abtreibungslobby wobei Frauen durch die Befreiung von der Wehrpflicht sowieso vor dem Gesetz „gleicher“ gestellt sind als Männer. Wie auch in Fragen des Abstammungsrechtes; wer Mutter eines Kindes ist, ist über Geburt geregelt (die Frau die ein Kind austrägt, nicht ne Eizellspenderin die mit ihm genetisch verwandt ist); und muß nicht aufwändig geklärt werden wobei es zunächst mal vom Wohlwollen einer Frau abhängt ob Sie den Vater ihres Kindes richtig angibt oder mehrere Menschen – echten Vater und Scheinvater sowie das Kind – zu deren massiven Nachteil aufs übelste oder perfideste belügt und betrügt. (Aktenzeichen 9F 104/01 KI Amtsgericht Bad Homburg, 3 Wf 174/01 Oberlandesgericht Frankfurt/M.).

Daß der Staat vor Gewalt gegen Männern nicht zurückschreckt zeigt sich auch daran daß ich am 23. Mai 2013 von Polizisten „verprügelt“ wurde - also mit dem Kopf gegen einen Wand im Treppenhaus geschlagen bis der blutig war und anschließend nochmal mit dem Gesicht auf den Bürgersteig geworfen - und zwar weil – so steht es in den Akten – Beamten sich provoziert gefühlt hatten dadurch daß jemand darauf bestanden hatte seine Rechte durchzusetzen.

Polizeibeamte versuchen auch schon mir Aussagen zu ERFOLTERN etwa hat ein Beamter namens „Buss-Heller“ sich geweigert eine einstweilige Anordnung/Verfügung was Umzugsbefugnisse angeht, Besuche bei meinem Kind, durchzusetzen wenn ich nicht im Gegenzug meine Stellung als EDV-SysOp von Ärzten/Kliniken, Rechtsanwälten, Journalisten und Personalern dazu missbrauche den Staat per Spitzelerei mit den Informationsdiensten zu versorgen die beim Betrieb eines Weitverkehrsnetzwerks/größerer Internet-Hubs anfallen KÖNNEN. Man wollte quasi ein Geschäft mit mir machen, im Gegenzug für Bespitzelung meiner Mitmenschen – ich sollte Logfiles/Vorratsdaten liefern – ich vermute zu entsinnen daß es um steuerliche Angelegenheiten der Kunden der Firma ging und um Urheberrechtsverstöße also Tauschbörsennutzung und darum wer in seiner privaten Email-Post möglicherweise Drogenkonsum verherrlicht - würde man davon ablassen meine Familie zu zerstören. So perfide wie die bundesdeutschen Behörden waren Stasi und Gestapo zusammen nicht.

Ich wurde mehrfach Opfer von mehreren Überfällen weil der Staat sein Gewaltmonopol nicht hinreichend ausfüllt um die Bürger zu schützen genau wie von mehreren unaufgeklärten Einbrüchen.

Ich aber UNSCHULDIG mehrere Monate in U-haft verbracht womit man mich einschüchtern wollte daß ich nicht zu Wahlen antrete und mich daran hindern wollte an Wahlen als Wähler teilzunehmen. Ganz nach Stalin: „bestrafe Einen, erziehe Viele“ sollte damit die Opposition eingeschüchtert werden.

Ich bin also mehr als stinksauer.

.../-3-

[3] http://78.media.tumblr.com/a6fd949e5b40e9cc0566f5fce41b0b6d/tumblr_ozk1mzboa81sofvubo4_1280.jpg

Daß hier ist kein Rechtsstaat im Sinne der freiheitlichen demokratischen Grundordnung mehr. Schon lange ist die Bundesrepublik Deutschland kein demokratischer und sozialer Staat mehr (Artikel 20 Absatz 1 Grundgesetz) und die Wahlen die stattfinden sind manipuliert (Artikel 20 Absatz 2 Grundgesetz) und den Rechtsweg zu beschreiten kann sich nur derjenige leisten der vermögend ist (Artikel 20 Absatz 3 Grundgesetz). Schon in Petition Pet A-17-99-1030-021771 – da ging es darum daß ich als Vater eines unehelichen (nicht zu verwechseln mit außerehelichen) Kindes beim gemeinsamen Sorgerecht als Vater der Mutter nicht gleichberechtigt bin sondern von ihrem Wohlwollen abhängig. Bei der Reform die notwendig geworden ist weil der europäische Gerichtshof für Menschenrechte der Bundesrepublik Deutschland gleich mehrfach eklatante Menschenrechtsverstöße angekreidet hat wurden die Väter aufs übelste verarscht.

Aber was will man schon erwarten in einem Land in dem man in Haft gefoltert und medikamentös vergiftet wird, wo einem nachdem man auf eine Liege gefesselt wurde Spritzen injiziert werden deren Inhalt man nicht kennt, wo man selbst in U-haft oder ähnlichen Situationen keinen Anwalt bekommt, wo man nicht ans Telefon gelassen wird um mit einem zu telefonieren wenn man keinen SCHULDEIN-/GESTÄNDNISSE unterschreibt.

Damit sich an diesen Dingen etwas ändert ist es notwendig daß sowohl die Führung der Justiz und Polizei ausgewechselt werden als auch die Politiker. Und dafür erfordert es WAHLEN. Und da habe ich angesetzt. Ich habe mich darüber beschwert daß jene kleineren neueren Parteien die nicht zum verfilzten System gehören es schwer haben überhaupt Fuß zu fassen. Und damit sind wir wieder bei dem Verfahren um daß es hier geht.

Ich bin jedenfalls stinkesauer daß sowohl die Richterin Siems-Christmann als auch ihre Kollegin Niewenhuis - komischerweise sind die Behördenmitarbeiter die mir Probleme machen fast immer Frauen – ihren richterlichen Ermessensspielraum zur STRABAREN RECHTSBEUGUNG nutzen.

Sie lassen nicht nur Dinge wochenlang unbearbeitet liegen um dann zum Nachteil einer Partei

– drücken die egründlich verbummelte Zeit Fristen auf wahnwitzige Kürze zu reduzieren wie zwei Werkzeuge.

Sie wollen von HartzIV/Alg2 Empfängern – trotz gestellter

– nicht wie fälschlicherweise behauptet nicht gestellten

Prozesskostenhilfeanträgen Gebühren in – und das obgleich man wie gesagt weiß daß ein gegenüber HartzIV/Alg2 Empfänger ist – unglaublicher Höhe. 438,00 Euro Gerichtsgebühren bei 409,00 Euro Monatseinkünfte. Hier missbraucht man den richterlichen Ermessensspielraum um ärmere Bürger davon abzuhalten sich zu wagen ein Gericht mit ihren Bürgerechts-Klage zu beschäftigen. Das kenne ich so von Gewaltschutzanträgen die ich bei Gericht gegen den saufenden, prügelnden Untermieter meiner Nachbarin gestellt habe. Satt sich das mal durchzulesen hat man mir horrenden Gebühren aufgebremst und die Verfahren dann eingestellt ohne daß etwas geschehen wäre.

Von genau diesem Nachbarspaar wurde ich dann weiter bedroht und verprügelt und er hatte mich auch fast zu Tode gewürgt.

Alles nur wegen Justizversagens!

Ein Justizversagen dessentwegen man mich auch noch monatelang aushungern konnte seitens des Jobcenters (100% Sanktion) und mich durch dadurch Nichtzahlenkönnens meiner Miete in die Gefahr der Obdachlosigkeit brachte.

.../-4-

[4] http://78.media.tumblr.com/ae8a34f40870719caab77a00e271f80c/tumblr_ozk1mzboa81sofvubo3_1280.jpg

Und ein Justizversagen welches den sexuellen Missbrauch an Schutz-befohlenen dessen Opfer ich im zivildienst wurde – was auch sonst - ungesühnt lässt.

Wobei ins Auge fällt daß hir Asylbetrüger vor demselben Verwaltungsgericht kostenlos klagen dürfen und sogar erstinstanzlich Anwälte bezahlt bekommen wo ebenfalls mittellose/einkunftslose Deutsche – vor dem Gesetz sind alle gleich – aus ihrer Sozialhilfe die Gerichte finanzieren sollen.

Ich habe ja schon mehrfach auf die Rechte aus Artikel 20 Grundgesetz verwiesen. Zu Artikel 20 gehört auch Absatz 4 der zu Zeiten der APO - aus welcher später der RAF-Terror hervorging – und der 1968er Bewegung und der Notstandsgesetzgebung neu ins Grundgesetz aufgenommen worden ist.

„Gegen jeden, der es unternimmt, diese Ordnung zu beseitigen, haben alle Deutschen das Recht zum Widerstand, wenn andere Abhilfe nicht möglich ist.“

Ich bin Deutscher – im Gegensatz zu Leuten die nur einen deutschen Pass haben aber nicht deutscher Abstammung sind (Deutscher im Sinne des Artikel 116 Grundgesetz). Somit habe ich das Recht zum Widerstand gegen diese Sauererben.

Statt ihre unverschämte 438,00 Euro gerichtskostenforderungen zu begleichen werde ich mit aller gebotenen Gewalt gegen ihre korrupten Justiz, insbesondere die Einzelpersonen Siems-Christmann und Niewenhuis sowie deren Familien vorgehen da Abhilfe auf dem Rechtsweg schaffen ja die letzten 17 Jahre die ich im übrigen nun auch mein Kind nicht sehe – in der Verdrängtheit immer wieder fehlgeschlagen ist und auch diesmal keinen Erfolg verspricht.

Das Grundgesetz als Legitimationsgrundlage zu nutzen ist insofern lustig als die verfassungsgebende Versammlung wohl durch genauso manipulierte Kommunalwahlen gebildet wurde wie die von mir streitgegenständlich angefochtene Wahl.

Insofern teile ich die Position der „Reichsbürgerbewegung“ die sagt daß die Legitimation der Bundesrepublik Deutschland sowieso auf mehr als wackeligen Beinen steht.

Ich erkläre Ihnen hiermit nochmals den Bürgerkrieg. Wegen ihrer Versuche der völkerrechtlich untersagten Ausplünderung werden Kampfhandlungen gegen sie erfolgen wenn sie auch nur den allergeringsten Anlass hierzu bieten, etwa durch weitere Provokationen.

Seit 17 Jahren entführt man mein Kind und will für diese Entführung am liebsten auch noch Geld haben. Ich wurde mehrfach überfallen, mehrfach versuchte man mich umzubringen, davon einmal fast erfolgreich. Man hat mich sexuell missbraucht (im Zivildienst), mich durch Missbrauch des Psychiatrierechts ohne Anklage der Freiheit beraubt und in Haft gefoltert und mittels Spritzengabe unter Fesselung vergiftet - ich habe unschuldig insgesamt mehrere Monate meines Lebens aus rein politischen Gründen in psychiatrischer U-Haft verbracht – auf diesem Wege kann man einem nämlich über § 13 Absatz 2 des Bundeswahlgesetzes das Wahlrecht streitig machen - und so verwundert auch nicht daß man explizit mich über den Wahlkampf wegsperrte und ich danach freigesprochen und rehabilitiert wurde. (Wahlprüfung 88/13 Bundestagsdrucksache 18/2700). Jedes Jahr überziehen mich linke Spinner mit einer zweistelligen Anzahl an Strafverfahren die dann allesamt von der Staatsanwaltschaft eingestellt werden.

.../-5-

[5] http://78.media.tumblr.com/9fc28428ae2cdea72e2fa3251bc98bc/tumblr_ozk1mzboa81sofvubo2_1280.jpg

Meine Wohnung wurde mehrfach gestürmt, Rechner die mir mein Bruder geliehen hatte, beschlagnahmt um es mir unmöglich zu machen mein Internet-blog weiterzuführen. Als ich anfang politisch zu bloggen lagen die rechten Parteien bei weniger als 5 Prozent, jetzt sitzt die AfD mit 13% in den Bundestag und mit teils über 20% in mehrere Landtagen.

Wir leiblichen Väter wollen nicht daß belibig ist wen ein Kind seinen Vater nennt sondern daß Vaterschaft wie Sorgerecht über Abstammung gergelt ist genauso wie die Abstammung derjenigen nicht beliebig sein soll welche einen deutschen Pass bekommen , auch das soll über Abstammung geregelt sein. Ich will daß die Identitätsbetrüger – seien es Mütter die die Vaterschaft falsch angeben oder Asylbetrüger die eine falsche Identität angeben – für ihre Verbrechen brutalstmöglich zur Rechenschaft gezogen werden. Niemand will daß Frauen vergewaltigt weden, daher gesteht man ihnen auch das Recht zu über Paarungspartner für eine Schwangerschaft selbst zu befidnen, aber das endet im Moment der Schwangerschaft und daraus ergibt sich verdammt nochmal kein Recht später die Vater-Kind-Beziehung zu torpedieren nur weil man es sich plötzlich anders überlegt. Durch den Zeugungs-akt ist nunmal festgelgt wer Vater eines Kidnes ist – unbestechliche Zeugen dessen sind die Gene, die DNA und da sich das nachher nicht mehr ändern lässt ist auch ein klares Entscheidungskriterium dafür wer Sorgerecht für sein Kind bekommt und wer nicht. Kider entstehen nicht durch Verwaltungsakte wie Eheschließungen sondern unabhängig davon auf biologischem Wege. Dieser Staat – dieses korrupte Merkel-Regime – und ich sind für alle Zeiten unversöhnlich zerstritten. Insbesondere nach der KZ artigen Folterhaft derer Opfer ich wurde. Dem werde ich nun durch Nichtzahlen der Rechnung Ausdruck verleihen mit der man mich Einschüchtern will keine Wahlbeschwerden einzureichen genau wie man verucht hat mich durch Einforedern überhöhter Kostenvorschöße daran zu hindern neuerlich Sorgerechtsverfahren anzustregen. EIN MENSCHRECHTSVERBRECHEN! Ich bezahle eure Scheiß-Forderungen nicht. Eher bringe ich mich um. Geld für so eien schwienrei wie Siems-Christammn und Niewenhuis sie hier abziiehen gibt es nur über meine Leiche.

Zu was außerparlamentarsiche Opposition fähig ist haben sie anlässlich der EZB – Neubau Eröffnung eindrücklich demonstriert bekommen, bürgerkriegsähnliche Zustände nach denen ausgerbannte Autos auf den straßen standen und die Stadt verwüstet war. Es sind ihren Ermessinspielraum maximal rechtmisbräuchlich anwendende Behördemitarbeiter wie die Richterinnen Siems-Christmann und Niewenhuis die das Volk so in Range bringen. 438,00 Euro von eienm HartzIV/ALG2 Empfänger abzocken zu wollen der 409,00 Euro im monat zum Leben hat für eine Wahlbeschwerde das geht eindeutig zu weit. Die richtrein wusste wegen eines Prozess-kostenhilfeantrags ganz genau daß ich HartzIV/ALG2 beziehe und sie wußte, wie Schreiben des Verwaltungsgerichtshofspräsidenten beweist daß ich mich wegen überhöhter Forderungen schon mehrfach umzubringen versucht hatte. Das was die Richterin heir gemacht hat und weiter tut ist ein Mordversuch an einem Oppositionellen wohl in der Hoffnung als Günstling des poltischen Establish-menst die Karriereleiter um ein paar Besoldungstufen hochklettern zu können wenn sie im Auftrag des Justizministers der einer Altpartei angehört die Oppositionellen einschüchtert und mundtot macht. Neuen Befangenheistantrag gegen sich hat die Richtrein einfach mal stumpf ignoriert (oder wurde gar wieder Post unter-schlagen wie über mehreren Wahlen wo immer wieder asugerechnet Wahlbenachrichtigungs-postkarten politischer Oppositionellen verschwunden sind? – siehe WP 29/17 Bundestag). Richterin Siems Christammn-Nehmen sie ihre überzogen Forderungen umgehend zurück oder machen sie sich auf gefasst wie bei „Blockupy“ am 18. März 2014, möglicherweise mit Tote und Verletzten!

[6] http://78.media.tumblr.com/f70cb6d8fc16ee0321135936a8167615/tumblr_ozk1mzboa81sofvubo1_1280.jpg

Einlieferungsbeleg
Bitte Beleg gut aufbewahren!

Deutsche Post AG 60314 Frankfurt
am Main
82064805 7931 17.11.17 14:32
Sendungsnummer: RR 5226 5010 3DE
Einschreiben Einwurf

November 2017
12:00 Uhr

Maximilian Bähring
Hölderlinstraße 4
60316 Frankfurt a.M.

vorab per Fax: 0611/32761-853

Verwaltungsgericht FFm

Verwaltungsgericht
Frankfurt a.M.
Adalbertstraße 18
60486 Frankfurt a.M.

Servicenummer National
0228 4333112
Mo-Fr: 8:00 - 18:00 Uhr

Internet: www.deutschepost.de/briefstatus

7 O 8956/17 F Verwaltungsgeric
7 K 1585/16 F Verwaltungsgeric

Vielen Dank für Ihren Besuch.
Ihre Deutsche Post AG

X X X

Jene/-r Richter/-in die über den Befangenheitsantrag gegen Siems-Christmann entscheidet!

Form- und fristgerecht beantworte ich die unverchämte Forderung nach Stellungnahme in vorbezeichneter Angelegenheit binnen zwei Werktagen bis zum 20. November 2017!

Am 04. Oktober 2017 hatte ich – der Kostenentscheidung in Sachen 7 K 1585/16 F Verwaltungsgericht Frankfurt a.M. wegen – einen Befangenheitsantrag gegen Richtern Siems-Christmann gestellt. Derselbe ist bis heute nicht entschieden. Die Richterin darf damit – also bis zum Entscheid über Stattgabe oder Ablehnung des sie betreffenden Befangenheitsantrages - nur noch unaufschiebbare Diensthandlungen treffen. Ihr Versuch mich durch wahnwitzig Fristsetzungen MIT DEM TATMOTIV DER RACHE so unter Druck zu setzen daß ich Selbstmord begehe WAHREND BEFANGENHEITSANTRAG GEGEN SIE - die Richterin- LÄUFT stellt jedenfalls keine solche nicht auf-schiebbare Diensthandlung dar. Damit liegt Formfehler vor!

Ich beantrage wegen des nachweislichen Formfehlers der Richterin gegen die ich schonmal Befangenheitsantrag gestellt hatte meinen Einwänden gegen die Kostenrechnung nun endgültig stattzugeben weil mir die Versäumnisse und als schlampige arbeiten des Verwaltungsgerichtes nicht zum Nachteil gereichen darf! Und das Geicht ist nunmal entscheidungsunfähig so lange über Befangenhistanträge nicht entschieden wurde. Weiteren Sachvortrag leiste ich in den beigefügten fünf Seiten meines ursprünglich ersten Entwurfs des Erweiterungsschreibens auf am 17. November 2017 eingegangenes Schreiben die ich beifüge.

Gru&SZlig;

[Handwritten signature]
P.S.: Ich werde das skandalöse vorgehen der Richterin zu Anlaß nehmen Strafanzeige wegen Verdachts der Rechtsbeugung und versuchtem Mord bei den nach § 158 StPO zuständigen Stellen einzureichen.

[7] http://78.media.tumblr.com/78052098ba813ebf8286a0d65a62dbc1/tumblr_ozk1mzboa81sofvubo9_r1_1280.jpg

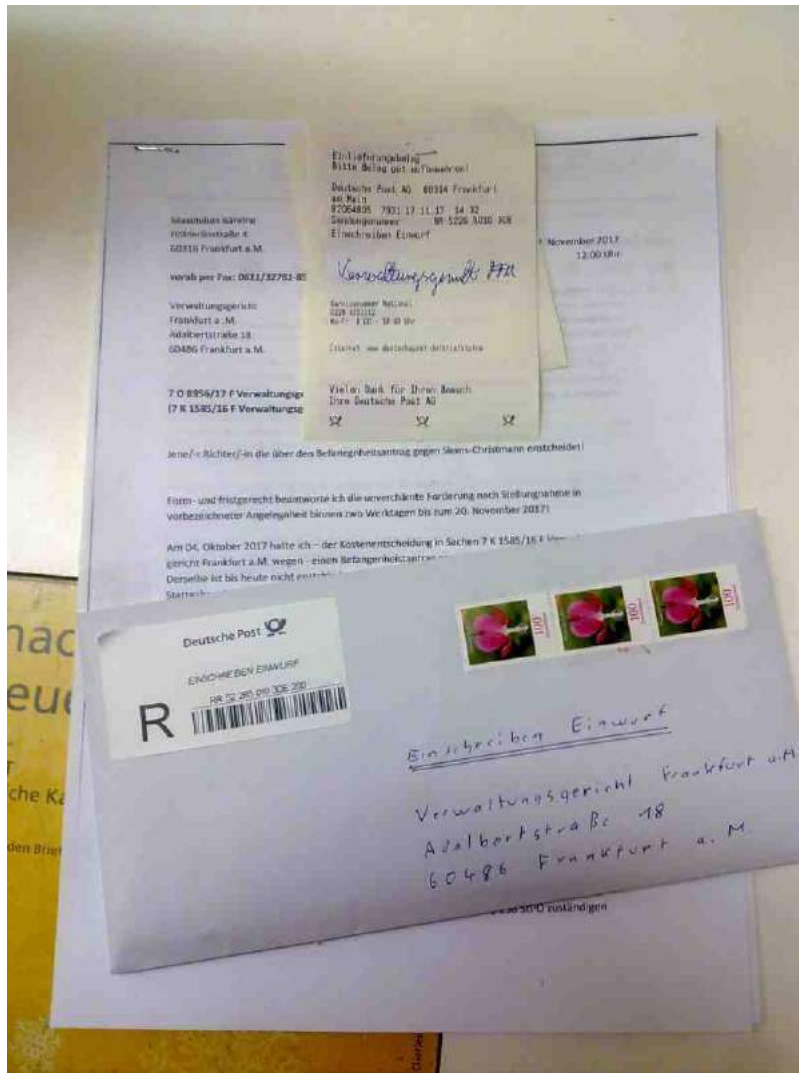

[8] http://78.media.tumblr.com/cb9ab407053c9ef33c7a8b5188b12eb2/tumblr_ozk1mzboa81sofvub07_r2_1280.jpg

SENDEBERICHT

ZEIT : 17/11/2017 12:32
NAME :
FAX :
TEL :
S-NR. : E69498E2J314824

DATUM/UHRZEIT 17/11 12:29
FAX-NR./NAME 0611327618535
Ü.-DÄUER 00:02:32
SEITE(N) 06
ÜBERTR OK
MODUS STANDARD
ECH

Joseph
Tele am Zoo
Pingsweid str. 14
60316 Frankfurt

Maximilian Bähring
Hölderlinstraße 4
60316 Frankfurt a.M.

17. November 2017
12:00 Uhr

vorab per Fax: 0611/32761-8535

Verwaltungsgericht
Frankfurt a .M.
Adalbertstraße 18
60486 Frankfurt a.M.

Anstatt Kapazitäten für
„Gris Day“s und „familien-
freundlicher Arbeitgeber“
Symbolik zu vegrauden (und
für Asylbetrüger) sollte das
Gericht seine Zeit lieber
dahingehend investieren
sorgfältiger zu arbeiten!

7 O 8956/17 F Verwaltungsgericht Frankfurt a.M.
(7 K 1585/16 F Verwaltungsgericht Frankfurt a.M.)

Jene/-r Richter/-in die über den Befangenheitsantrag gegen Siems-Christmann entscheidet!

Form- und fristgerecht beantworte ich die unverkämte Forderung nach Stellungnahme in
vorbezeichneter Angelegenheit binnen zwei Werktagen bis zum 20. November 2017!

Am 04. Oktober 2017 hatte ich – der Kostenentscheidung in Sachen 7 K 1585/16 F Verwaltungs-
gericht Frankfurt a.M. wegen – einen Befangenheitsantrag gege Richtern Siems-Christmann gestellt.
Derselbe ist bis heute nicht entschieden. Die Richterin darf damit – also bis zum Entscheid über
Stattgabe oder Ablehnung des sie betreffenden Befangenheitsantrages – nur noch unaufschiebbare
Diensthandlungen treffen. Ihr Versuch mich durch wahnwitzig Fristsetzungen MIT DEM TATMOTIV
DER RACHE so unter Druck zu setzen daß ich Selbstmord begehe WÄHREND BEFANGENHEITSANTRAG
GEGEN SIE - die Richterin- LÄUFT stellt jedenfalls keine solche nicht auf-schiebbare Diensthandlung
dar. Damit liegt Formfehler vor!"

Ich beantrage wegen des nachweislichen Formfehlers der Richterin gegen die ich schonmal
Befangenheitsantrag gestellt hatte meinen Einwänden gegen die Kostenrechnung nun endgültig

[9] http://78.media.tumblr.com/7b4a7a55322db1ede52283fe0681112f/tumblr_ozk1mzboa81sofvubo10_r1_1280.jpg

HP Photosmart 2610 Series
Drucker/Fax/Kopierer/Scanner

Protokoll für
Maximilian Baehring
+49 (0)69 67831634
17 11 2017 12:51

Letzte Transaktion

Datum	Uhrzeit	Typ	Identifizierung	Dauer	Seiten	Ergebnis
17 11	12:46	Fax ges.	0611327618535	4:26	8	OK

Quittung Nr.		Währung	Betrag in Ziffern
		EUR	
		Nettowert	
		+ 19 % MWSt.	
Gesamtbetrag in Worten		Gesamtbetrag	3 20
Drei euro u. Zwanzig Cent -			
von			
für Fax Spenden			
richtig erhalten zu haben, bestätigt			
Ort	Fhm	Datum	17.11.2017
Buchungsvermerke		Stempel/Unterschrift des Empfängers	<i>[Signature]</i> Königsplatzstr. 17 60598 Frankfurt

[10] http://78.media.tumblr.com/7b4866e21fd062b3e9abca02f8b12440/tumblr_ozk1mzboa81sofvubo8_r2_1280.jpg

17.11.2017 01:03 <http://sch-einesystem.tumblr.com/post/167587753148>

@RAin Brück [FAX 069/606099-23](wegen ihrer Hilfe bei Anwaltsuche)@Wahlprüfungsausschuß Bundestag [FAX 030/227-36097] (zu WP29/17)Zur Info (auch wegen nochlaufender Suche nach auf Verwaltungsrecht spezialisiertem Anwalt): so geht das heute, 17. Novmeber 2017 um 12:00 Uhr an das erwaltungsgericht Frankfurt a.M. raus!

Faxe an den Wahlprüfungsausschuß des Bundestages gehen nicht durch!

Photosmart 2610 Series
Drucker/Fax/Kopierer/Scanner

Protokoll für
Maximilian Baehring
+49 (0)69 67831634
17 11 2017 13:02

26

Letzte ~~30~~ Transaktionen

Datum	Uhrzeit	Typ	Identifizierung	Dauer	Seiten	Ergebnis
16 11	8:21	Fax ges.	06960609923 RAin Brück	3:31	4	OK
16 11	9:23	Fax ges.	03022736097	1:30	2	Fehler 350
16 11	9:25	Fax ges.	03022736097	1:51	2	Fehler 350
16 11	9:33	Fax ges.	03022736097 Bundestag Berlin	1:17	1	Fehler 350
16 11	9:35	Fax ges.	03022736097	4:19	5	OK
16 11	21:54	Fax ges.	06960609923	4:31	6	OK
16 11	21:59	Fax ges.	03022736097 Wahlprüfungs- ausschuß	0:26	0	Abbrechen
16 11	22:00	Fax ges.	03022736097	5:13	6	OK
17 11	10:53	Fax ges.	06960609923	5:42	7	OK
17 11	11:00	Fax ges.	03022736097	3:08	3	Fehler 350
17 11	11:04	Fax ges.	03022736097	0:46	0	Fehler 388
17 11	11:05	Fax ges.	03022736097	0:40	0	Fehler 356
17 11	11:11	Fax ges.	03022736097	0:40	0	Fehler 388
17 11	11:13	Fax ges.	03022736097	0:39	0	Fehler 356
17 11	11:14	Fax ges.	03022736097	0:40	0	Fehler 356
17 11	11:16	Fax ges.	03022736097	0:40	0	Fehler 356
17 11	11:19	Fax ges.	03022736097	0:00	0	Keine Antwort
17 11	11:23	Fax ges.	03022736097	0:39	0	Fehler 356
17 11	11:26	Fax ges.	03022736097	1:46	1	Fehler 350
17 11	11:29	Fax ges.	03022736097	0:46	0	Fehler 388
17 11	11:30	Fax ges.	03022736097	0:18	0	Abbrechen
17 11	11:34	Fax ges.	03022736097	0:00	0	Abbrechen
17 11	11:38	Fax ges.	03022736097	4:08	5	Fehler 350
17 11	11:42	Fax ges.	03022736097	0:46	0	Fehler 388
17 11	11:44	Fax ges.	03022736097	0:47	0	Fehler 388
17 11	11:45	Fax ges.	03022736097	5:57	7	OK

[1] http://78.media.tumblr.com/d538f91378f5e27209eea3e99dd3fea2/tumblr_ozkca5Wb131sofvubo1_1280.jpg

@RAin Brück [FAX 069/606099-23]
(wegen ihrer Hilfe bei Anwaltssuche)
@Wahlprüfungsausschuß Bundestag
[FAX 030/227-36097] (zu WP29/17)

Zur Info (auch wegen nochlaufender
Suche nach auf Verwaltungsrecht
spezialisiertem Anwalt): so geht das
heute, 17. Novmeber 2017 um
12:00 Uhr an das erwaltungsgerecht
Frankfurt a.M. raus!

[2] http://78.media.tumblr.com/50fe106191fd3b664d2ccb8bbe01e07a/tumblr_ozkca5Wb131sofvubo10_1280.jpg

HP Photosmart 2610 Series
Drucker/Fax/Kopierer/Scanner

Protokoll für
Maximilian Baehring
+49 (0)69 67831634
17 11 2017 11:05

Letzte Transaktion

Datum	Uhrzeit	Typ	Identifizierung	Dauer	Seiten	Ergebnis
17 11	11:00	Fax ges.	03022736097	3:08	3	Fehler 350*

* Während der Faxübertragung ist ein Kommunikationsfehler aufgetreten.
 Wenn Sie senden, versuchen Sie es erneut und/oder rufen Sie an, um sicherzustellen, dass das Empfänger-Faxgerät empfangsbereit ist. Wenn Sie empfangen, wenden Sie sich an den Absender und bitten Sie ihn, die Dokumente erneut zu senden.

Letzte Transaktion

Datum	Uhrzeit	Typ	Identifizierung	Dauer	Seiten	Ergebnis
17 11	11:04	Fax ges.	03022736097	0:46	0	Fehler 388*

* Während der Faxübertragung ist ein Kommunikationsfehler aufgetreten.
 Wenn Sie senden, versuchen Sie es erneut und/oder rufen Sie an, um sicherzustellen, dass das Empfänger-Faxgerät empfangsbereit ist. Wenn Sie empfangen, wenden Sie sich an den Absender und bitten Sie ihn, die Dokumente erneut zu senden.

Protokoll für
Maximilian Baehring
+49 (0)69 67831634
17 11 2017 11:05

HP Photosmart 2610 Series
Drucker/Fax/Kopierer/Scanner

HP Photosmart 2610 Series
Drucker/Fax/Kopierer/Scanner

Protokoll für
Maximilian Baehring
+49 (0)69 67831634
17 11 2017 11:06

Letzte Transaktion

<u>Datum</u>	<u>Uhrzeit</u>	<u>Typ</u>	<u>Identifizierung</u>	<u>Dauer</u>	<u>Seiten</u>	<u>Ergebnis</u>
17 11	11:05	Fax ges.	03022736097	0:40	0	Fehler 356*

* Während der Faxübertragung ist ein Kommunikationsfehler aufgetreten.
Wenn Sie senden, versuchen Sie es erneut und/oder rufen Sie an, um sicherzustellen, dass das Empfänger-Faxgerät empfangsbereit ist. Wenn Sie empfangen, wenden Sie sich an den Absender und bitten Sie ihn, die Dokumente erneut zu senden.

[4] http://78.media.tumblr.com/3bbf82c63e95c26001a391a54062b33c/tumblr_ozkca5Wb13sofvubo3_1280.jpg

iP Photosmart 2610 Series
Drucker/Fax/Kopierer/Scanner

Protokoll für
Maximilian Baehring
-49 (0)69 67831634
17 11 2017 11:13

Letzte Transaktion

<u>Datum</u>	<u>Uhrzeit</u>	<u>Typ</u>	<u>Identifizierung</u>	<u>Dauer</u>	<u>Seiten</u>	<u>Ergebnis</u>
17 11	11:13	Fax ges.	03022736097	0:39	0	Fehler 356*

* Während der Faxübertragung ist ein Kommunikationsfehler aufgetreten.
 Wenn Sie senden, versuchen Sie es erneut und/oder rufen Sie an, um sicherzustellen, dass das Empfänger-Faxgerät empfangsbereit ist. Wenn Sie empfangen, wenden Sie sich an den Absender und bitten Sie ihn, die Dokumente erneut zu senden.

Letzte Transaktion

<u>Datum</u>	<u>Uhrzeit</u>	<u>Typ</u>	<u>Identifizierung</u>	<u>Dauer</u>	<u>Seiten</u>	<u>Ergebnis</u>
17 11	11:11	Fax ges.	03022736097	0:40	0	Fehler 388*

* Während der Faxübertragung ist ein Kommunikationsfehler aufgetreten.
 Wenn Sie senden, versuchen Sie es erneut und/oder rufen Sie an, um sicherzustellen, dass das Empfänger-Faxgerät empfangsbereit ist. Wenn Sie empfangen, wenden Sie sich an den Absender und bitten Sie ihn, die Dokumente erneut zu senden.

iP Photosmart 2610 Series
Drucker/Fax/Kopierer/Scanner

Protokoll für
Maximilian Baehring
-49 (0)69 67831634
17 11 2017 11:13

[5] http://78.media.tumblr.com/b54a86fd367efe2d8471aaf662d64526/tumblr_ozkca5Wb131sofvubo4_1280.jpg

HP Photosmart 2610 Series
Drucker/Fax/Kopierer/Scanner

Protokoll für
Maximilian Baehring
+49 (0)69 67831634
17 11 2017 11:17

Letzte Transaktion

<u>Datum</u>	<u>Uhrzeit</u>	<u>Typ</u>	<u>Identifizierung</u>	<u>Dauer</u>	<u>Seiten</u>	<u>Ergebnis</u>
17 11	11:16	Fax ges.	03022736097	0:40	0	Fehler 356*

* Während der Faxübertragung ist ein Kommunikationsfehler aufgetreten.
 Wenn Sie senden, versuchen Sie es erneut und/oder rufen Sie an, um sicherzustellen, dass das Empfänger-Faxgerät empfangsbereit ist. Wenn Sie empfangen, wenden Sie sich an den Absender und bitten Sie ihn, die Dokumente erneut zu senden.

17 11 11:14 Fax ges. 03022736097 0:40 0 Fehler 356*
 * Während der Faxübertragung ist ein Kommunikationsfehler aufgetreten.
 Wenn Sie senden, versuchen Sie es erneut und/oder rufen Sie an, um sicherzustellen, dass das Empfänger-Faxgerät empfangsbereit ist. Wenn Sie empfangen, wenden Sie sich an den Absender und bitten Sie ihn, die Dokumente erneut zu senden.

Letzte Transaktion

<u>Datum</u>	<u>Uhrzeit</u>	<u>Typ</u>	<u>Identifizierung</u>	<u>Dauer</u>	<u>Seiten</u>	<u>Ergebnis</u>
--------------	----------------	------------	------------------------	--------------	---------------	-----------------

Protokoll für
Maximilian Baehring
+49 (0)69 67831634
17 11 2017 11:15

HP Photosmart 2610 Series
Drucker/Fax/Kopierer/Scanner

HP Photosmart 2610 Series
Drucker/Fax/Kopierer/Scanner

Protokoll für
Maximilian Baehring
+49 (0)69 67831634
17 11 2017 11:24

Letzte Transaktion

<u>Datum</u>	<u>Uhrzeit</u>	<u>Typ</u>	<u>Identifizierung</u>	<u>Dauer</u>	<u>Seiten</u>	<u>Ergebnis</u>
17 11	11:23	Fax ges.	03022736097	0:39	0	Fehler 356*

* Während der Faxübertragung ist ein Kommunikationsfehler aufgetreten.
 Wenn Sie senden, versuchen Sie es erneut und/oder rufen Sie an, um sicherzustellen, dass das Empfänger-Faxgerät empfangsbereit ist. Wenn Sie empfangen, wenden Sie sich an den Absender und bitten Sie ihn, die Dokumente erneut zu senden.

17 11 11:26 Fax ges. 03022736097 1:46 Fehler 350*
 * Während der Faxübertragung ist ein Kommunikationsfehler aufgetreten.
 Wenn Sie senden, versuchen Sie es erneut und/oder rufen Sie an, um sicherzustellen, dass das Empfänger-Faxgerät empfangsbereit ist. Wenn Sie empfangen, wenden Sie sich an den Absender und bitten Sie ihn, die Dokumente erneut zu senden.

<u>Datum</u>	<u>Uhrzeit</u>	<u>Typ</u>	<u>Identifizierung</u>	<u>Dauer</u>	<u>Seiten</u>	<u>Ergebnis</u>
--------------	----------------	------------	------------------------	--------------	---------------	-----------------

Letzte Transaktion

Protokoll für
Maximilian Baehring
+49 (0)69 67831634
17 11 2017 11:28

HP Photosmart 2610 Series
Drucker/Fax/Kopierer/Scanner

[7] http://78.media.tumblr.com/f321a55d2601cde8e6325bfe3577de65/tumblr_ozkca5Wbl31sofvub06_1280.jpg

HP Photosmart 2610 Series
Drucker/Fax/Kopierer/Scanner

Protokoll für
Maximilian Baehring
+49 (0)69 67831634
17 11 2017 11:29

Letzte Transaktion

<u>Datum</u>	<u>Uhrzeit</u>	<u>Typ</u>	<u>Identifizierung</u>	<u>Dauer</u>	<u>Seiten</u>	<u>Ergebnis</u>
17 11	11:29	Fax ges.	03022736097	0:46	0	Fehler 388*

* Während der Faxübertragung ist ein Kommunikationsfehler aufgetreten.
Wenn Sie senden, versuchen Sie es erneut und/oder rufen Sie an, um sicherzustellen, dass das Empfänger-Faxgerät empfangsbereit ist. Wenn Sie empfangen, wenden Sie sich an den Absender und bitten Sie ihn, die Dokumente erneut zu senden.

Letzte Transaktion

<u>Datum</u>	<u>Uhrzeit</u>	<u>Typ</u>	<u>Identifizierung</u>	<u>Dauer</u>	<u>Seiten</u>	<u>Ergebnis</u>
17 11	11:19	Fax ges.	03022736097	0:00	0	Keine Antwort

Protokoll für
Maximilian Baehring
+49 (0)69 67831634
17 11 2017 11:20

HP Photosmart 2610 Series
Drucker/Fax/Kopierer/Scanner

[8] http://78.media.tumblr.com/3fe971fd8c5f7cb795a2fd2f133bca44/tumblr_ozkca5Wbl31sofvubo7_1280.jpg

HP Photosmart 2610 Series
Drucker/Fax/Kopierer/Scanner

Protokoll für
Maximilian Baehring
+49 (0)69 67831634
17 11 2017 11:42

Letzte Transaktion

<u>Datum</u>	<u>Uhrzeit</u>	<u>Typ</u>	<u>Identifizierung</u>	<u>Dauer</u>	<u>Seiten</u>	<u>Ergebnis</u>
17 11	11:38	Fax ges.	03022736097	4:08	5	Fehler 350*

* Während der Faxübertragung ist ein Kommunikationsfehler aufgetreten.
 Wenn Sie senden, versuchen Sie es erneut und/oder rufen Sie an, um sicherzustellen, dass das Empfänger-Faxgerät empfangsbereit ist. Wenn Sie empfangen, wenden Sie sich an den Absender und bitten Sie ihn, die Dokumente erneut zu senden.

* Während der Faxübertragung ist ein Kommunikationsfehler aufgetreten.
 Wenn Sie senden, versuchen Sie es erneut und/oder rufen Sie an, um sicherzustellen, dass das Empfänger-Faxgerät empfangsbereit ist. Wenn Sie empfangen, wenden Sie sich an den Absender und bitten Sie ihn, die Dokumente erneut zu senden.

<u>Datum</u>	<u>Uhrzeit</u>	<u>Typ</u>	<u>Identifizierung</u>	<u>Dauer</u>	<u>Seiten</u>	<u>Ergebnis</u>
17 11	11:42	Fax ges.	03022736097	0:46	0	Fehler 388*

Letzte Transaktion

Protokoll für
Maximilian Baehring
+49 (0)69 67831634
17 11 2017 11:43

HP Photosmart 2610 Series
Drucker/Fax/Kopierer/Scanner

HP Photosmart 2610 Series
Drucker/Fax/Kopierer/Scanner

Protokoll für
Maximilian Baehring
+49 (0)69 67831634
17 11 2017 11:45

Letzte Transaktion

<u>Datum</u>	<u>Uhrzeit</u>	<u>Typ</u>	<u>Identifizierung</u>	<u>Dauer</u>	<u>Seiten</u>	<u>Ergebnis</u>
17 11	11:44	Fax ges.	03022736097	0:47	0	Fehler 388*

* Während der Faxübertragung ist ein Kommunikationsfehler aufgetreten.

Wenn Sie senden, versuchen Sie es erneut und/oder rufen Sie an, um sicherzustellen, dass das Empfänger-Faxgerät empfangsbereit ist. Wenn Sie empfangen, wenden Sie sich an den Absender und bitten Sie ihn, die Dokumente erneut zu senden.

[10] http://78.media.tumblr.com/a26f07166edb7998801a600366a4639c/tumblr_ozkca5Wbl31sofvubo9_1280.jpg

17.11.2017 01:17 <http://sch-einesystem.tumblr.com/post/167588011363>

Ich bin eben, am 17. November 2017 um ca.: 11:50 Uhr ins Internetcafé in der Pflingst-weidtsraße gegangen um das Fax ns verwaltungsgericht zu senden weil es an meienm faxanschluß heute immer wieder Verbindungsabbrüche gibt. Vor mr war ein Mann in eienr scharzen Jacke udn grauer Hos mit Brille der zahllose Dokumente versandte udn einscannte. Als ich endlich an der Reihe war zeigte die Ihr am faxgerät auf dem Ausdruck des Sendeberichtes dann 12:29 Uhr an. Ih brauche diesen Sendebeleg vor Gericht, es geht um di lenaltung vn Fristen.Als ich zurück in meine Mite-Wohnung kann wa es aber laut der Uhr an der Mikorwelle 12:24 Uhr, laut der am Telefon 12:25 uhr und laut Wecker im Schlafzimmer ebenfalls erst 21.25 respektive dann schon 12:26 Uhr! Dann ging ich ans Fax um zu sehen wie spät es dort war: Die Uhr dort zeigte 12:27 Uhr an. Und das ist defitiv vor den 12:29 Uhr zu denen laut Internetcafe ich von drt aus ein fax versendet hatte. Für den Weg drothin brauch ich etwa zwei bis fünf Minuten. Ich versicherte mich nochmal rück indem ich den Computer anwarf an dem ich zu Kontrollzecken noch einen Uhren-abgleich mit ?time.nist.gov? durchführte. Dieser Abgleich 12:45 eingeschaltete Fernseher (eingelendet Zeit im Senderlogo eiens Nachrichtensenders sowie abgleich mit videotext eiena nderen Sendrs empfangsweg SAT) zeigte mir daß meine Uhren richtig tickten und die am Fax aus dem Intrenetcafe nicht. Möglicherwese ligt ei neuerlicher Manipulationsversuch vor um nachher behauptete zu können zu dieser Zeit habe das Gericht kein Fax erhalten. Auch ein potisch motivierter sabotageakt ist nicht auszuschließen da der Verkäufer, afriksnichstämmig sich

seltsamerweise mit einem anderen afrikanischstämmigen Mann austasuchte über so wörtlich "immer dei blöden auslädner" was mcih stutzig amchte. Schon gestern hatte ich ? als ich in dem Postshop Sonnemannstraße war gegenüber der EZB dort eien Mann bemerkt der hier immer an der Ecke Hölderl- zu Haunuer landsraße herumsteht und gegen die FraSpa1822 Bankiers brabbelt soweit ich das verstehe (was ih eprsonlich sehr gut finde) und ein Mann betrat hinter mir die Postfiliale und winkte dem Mann amZigarettenstand zu als ob er römischer Galdiator wäre.

Ich bin eben, am 17. November 2017 um ca.: 11:50 Uhr ins Internetcafe in der Pflingst-weidtsraße gegangen um das Fax ns verwaltungsgericht zu senden weil es an meinem faxanschluß heute immer wieder Verbindungsabbrüche gibt. Vor mr war ein Mann in eienr scharzen Jacke und grauer Hos mit Brille der zahllose Dokumente versandte und einscannete.

Als ich endlich an der Reihe war zeigte die Uhr am faxgerät auf dem Ausdruck des Sendeberichtes dann 12:29 Uhr an. Ih brauche diesen Sendebeleg vor Gericht, es geht um di lenaltung vn Fristen.

Als ich zurück in meine Mite-Wohnung kann wa es aber laut der Uhr an der Mikrowelle 12:24 Uhr, laut der am Telefon 12:25 uhr und laut Wecker im Schlafzimmer ebenfalls erst 21.25 respektive dann schon 12:26 Uhr! Dann ging ich ans Fax um zu sehen wie spät es dort war: Die Uhr dort zeigte 12:27 Uhr an.

Und das ist definitiv vor den 12:29 Uhr zu denen laut Internetcafe ich von drt aus ein fax versendet hatte.

Für den Weg drothin brauch ich etwa zwei bis fünf Minuten. Ich versicherte mich nochmal rück indem ich den Computer anwarf an dem ich zu Kontrollzecken noch einen Uhren-abgleich mit „time.nist.gov“ durchführte. Dieser Abgleich 12:45 eingeschaltete Fernseher (eingebledet Zeit im Senderlogo eiens Nachrichtensenders soweit abgleich mit videotext eiena nderen Sendrs empfangsweg SAT) zeigte mir daß meine Uhren richtig tickten und die am Fax aus dem Intrenetcafe nicht.

Möglicherweise ligt ei neuerlicher Manipulationsversuch vor um nachhër behauptē zu können zu dieser Zeit habe das Gericht kein Fax erhalten.

Auch ein potisch motivierter sabotageakt ist nicht auszuschließen da der Verkäufer, afriknsichstämmig sich seltsamerweise mit einem anderen afrikanischstämmigen Mann austasuchte über so wörtlich „immer dei blöden auslädner“ was mcih stutzig amchte. Schon gestern hatte ich – als ich in dem Postshop Sonnemannstraße war gegenüber der EZB dort eien Mann bemerkt der hier immer an der Ecke Hölderl- zu Haunuer landsraße herumsteht und gegen die FraSpa1822 Bankiers brabbelt soweit ich das verstehe (was ih eprsonlich sehr gut finde) und ein Mann betrat hinter mir die Postfiliale und winkte dem Mann amZigarettenstand zu als ob er römischer Galdiator wäre.

[1] http://78.media.tumblr.com/e06e064adebce1152f1846608ea284d4/tumblr_ozkwpCR7a1sofvubo1_1280.jpg

SENDEBERICHT

ZEIT : 17/11/2017 12:32
NAME :
FAX :
TEL :
S-NR. : E69498E2J314824

DATUM/UHRZEIT 17/11 12:29
FAX-NR./NAME 0611327618535
Ü.-DÄUER 00:02:32
SEITE(N) 06
ÜBERTR OK
MODUS STANDARD
ECH

Joseph
Tele am Zoo
Pingsweid str. 14
60316 Frankfurt

Maximilian Bähring
Hölderlinstraße 4
60316 Frankfurt a.M.

17. November 2017
12:00 Uhr

vorab per Fax: 0611/32761-8535

Verwaltungsgericht
Frankfurt a .M.
Adalbertstraße 18
60486 Frankfurt a.M.

Anstatt Kapazitäten für
„Gris Day“s und „familien-
freundlicher Arbeitgeber“
Symbolik zu vegrauden (und
für Asylbetrüger) sollte das
Gericht seine Zeit lieber
dahingehend investieren
sorgfältiger zu arbeiten!

7 O 8956/17 F Verwaltungsgericht Frankfurt a.M.
(7 K 1585/16 F Verwaltungsgericht Frankfurt a.M.)

Jene/-r Richter/-in die über den Befangenheitsantrag gegen Siems-Christmann entscheidet!

Form- und fristgerecht beantworte ich die unverkämte Forderung nach Stellungnahme in
vorbezeichneter Angelegenheit binnen zwei Werktagen bis zum 20. November 2017!

Am 04. Oktober 2017 hatte ich – der Kostenentscheidung in Sachen 7 K 1585/16 F Verwaltungs-
gericht Frankfurt a.M. wegen – einen Befangenheitsantrag gege Richtern Siems-Christmann gestellt.
Derselbe ist bis heute nicht entschieden. Die Richterin darf damit – also bis zum Entscheid über
Stattgabe oder Ablehnung des sie betreffenden Befangenheitsantrages - nur noch unaufschiebbare
Diensthandlungen treffen. Ihr Versuch mich durch wahnwitzig Fristsetzungen MIT DEM TATMOTIV
DER RACHE so unter Druck zu setzen daß ich Selbstmord begehe WÄHREND BEFANGENHEITSANTRAG
GEGEN SIE - die Richterin- LÄUFT stellt jedenfalls keine solche nicht auf-schiebbare Diensthandlung
dar. Damit liegt Formfehler vor!"

Ich beantrage wegen des nachweislichen Formfehlers der Richterin gegen die ich schonmal
Befangenheitsantrag gestellt hatte meinen Einwänden gegen die Kostenrechnung nun endgültig

[2] http://78.media.tumblr.com/7b4a7a55322db1ede52283fe0681112f/tumblr_ozkwpCR7a1sofvubo2_1280.jpg

FORMULARE 	Quittung Nr.	Währung EUR	Betrag in Ziffern
		Nettowert	
		+ 19 % MwSt.	
		Gesamtbetrag	- 3,20
	Gesamtbetrag in Worten	Drei euro u. Zwanzig Cent -	
	von		
	für Fax Spenden richtig erhalten zu haben, bestätigt		
	Ort Ffm	Datum 17.11.2017	
	Buchungsvermerke	Stempel/Unterschrift des Empfängers Kingsway Str. 13 60598 Frankfurt	

[3] http://78.media.tumblr.com/846b10dc78caa77143f9296c19413eb4/tumblr_ozkwpCR7a1sofvubo3_1280.jpg

Photosmart 2610 Series
Drucker/Fax/Kopierer/Scanner

Protokoll für
Maximilian Baehring
+49 (0)69 67831634
17 11 2017 13:02

Letzte Transaktion

<u>Datum</u>	<u>Uhrzeit</u>	<u>Typ</u>	<u>Identifizierung</u>	<u>Dauer</u>	<u>Seiten</u>	<u>Ergebnis</u>
17 11	12:46	Fax ges.	0611327618535	4:26	8	OK

[4] http://78.media.tumblr.com/037878f068d8533e63f919e27d326678/tumblr_ozkwpCR7a1sofvubo4_1280.jpg

Letzte 30 Transaktionen

<u>Datum</u>	<u>Uhrzeit</u>	<u>Typ</u>	<u>Identifizierung</u>	<u>Dauer</u>	<u>Seiten</u>	<u>Ergebnis</u>
16 11	8:21	Fax ges.	06960609923	3:31	4	OK
16 11	9:23	Fax ges.	03022736097	1:30	2	Fehler 350
16 11	9:25	Fax ges.	03022736097	1:51	2	Fehler 350
16 11	9:33	Fax ges.	03022736097	1:17	1	Fehler 350
16 11	9:35	Fax ges.	03022736097	4:19	5	OK
16 11	21:54	Fax ges.	06960609923	4:31	6	OK
16 11	21:59	Fax ges.	03022736097	0:26	0	Abbrechen
16 11	22:00	Fax ges.	03022736097	5:13	6	OK
17 11	10:53	Fax ges.	06960609923	5:42	7	OK
17 11	11:00	Fax ges.	03022736097	3:08	3	Fehler 350
17 11	11:04	Fax ges.	03022736097	0:46	0	Fehler 388
17 11	11:05	Fax ges.	03022736097	0:40	0	Fehler 356
17 11	11:11	Fax ges.	03022736097	0:40	0	Fehler 388
17 11	11:13	Fax ges.	03022736097	0:39	0	Fehler 356
17 11	11:14	Fax ges.	03022736097	0:40	0	Fehler 356
17 11	11:16	Fax ges.	03022736097	0:40	0	Fehler 356
17 11	11:19	Fax ges.	03022736097	0:00	0	Keine Antwort
17 11	11:23	Fax ges.	03022736097	0:39	0	Fehler 356
17 11	11:26	Fax ges.	03022736097	1:46	1	Fehler 350
17 11	11:29	Fax ges.	03022736097	0:46	0	Fehler 388
17 11	11:30	Fax ges.	03022736097	0:18	0	Abbrechen
17 11	11:34	Fax ges.	03022736097	0:00	0	Abbrechen
17 11	11:38	Fax ges.	03022736097	4:08	5	Fehler 350
17 11	11:42	Fax ges.	03022736097	0:46	0	Fehler 388
17 11	11:44	Fax ges.	03022736097	0:47	0	Fehler 388
17 11	11:45	Fax ges.	03022736097	5:57	7	OK
17 11	12:32	Fax ges.	0611327618535	1:19	2	Fehler 350
17 11	12:40	Fax ges.	0611327618535	0:35	0	Fehler 388
17 11	12:41	Fax ges.	0611327618535	4:03	6	Fehler 350
17 11	12:46	Fax ges.	0611327618535	4:26	8	OK

Letzte Transaktion

<u>Datum</u>	<u>Uhrzeit</u>	<u>Typ</u>	<u>Identifizierung</u>	<u>Dauer</u>	<u>Seiten</u>	<u>Ergebnis</u>
17 11	12:41	Fax ges.	0611327618535	4:03	6	Fehler 350*

* Während der Faxübertragung ist ein Kommunikationsfehler aufgetreten.

Wenn Sie senden, versuchen Sie es erneut und/oder rufen Sie an, um sicherzustellen, dass das Empfänger-Faxgerät empfangsbereit ist. Wenn Sie empfangen, wenden Sie sich an den Absender und bitten Sie ihn, die Dokumente erneut zu senden.

Letzte Transaktion

<u>Datum</u>	<u>Uhrzeit</u>	<u>Typ</u>	<u>Identifizierung</u>	<u>Dauer</u>	<u>Seiten</u>	<u>Ergebnis</u>
17 11	12:40	Fax ges.	0611327618535	0:35	0	Fehler 388*

* Während der Faxübertragung ist ein Kommunikationsfehler aufgetreten.
 Wenn Sie senden, versuchen Sie es erneut und/oder rufen Sie an, um sicherzustellen, dass das Empfänger-
 Faxgerät empfangsbereit ist. Wenn Sie empfangen, wenden Sie sich an den
 Absender und bitten Sie ihn, die Dokumente erneut zu senden.

[7] http://78.media.tumblr.com/a835848226f27782f723fa704b867f8/tumblr_ozkcwpCR7a1sofvub07_1280.jpg

notosmart 2610 Serie
Drucker/Fax/Kopierer/Scanner

Protokoll für
Maximilian Baehring
+49 (0)69 67831634
17 11 2017 12:34

Letzte Transaktion

<u>Datum</u>	<u>Uhrzeit</u>	<u>Typ</u>	<u>Identifizierung</u>	<u>Dauer</u>	<u>Seiten</u>	<u>Ergebnis</u>
17 11	12:32	Fax ges.	0611327618535	1:19	2	Fehler 350*

* Während der Faxübertragung ist ein Kommunikationsfehler aufgetreten.
Wenn Sie senden, versuchen Sie es erneut und/oder rufen Sie an, um sicherzustellen, dass das Empfänger-Faxgerät empfangsbereit ist. Wenn Sie empfangen, wenden Sie sich an den Absender und bitten Sie ihn, die Dokumente erneut zu senden.

[8] http://78.media.tumblr.com/8b490d19b5d67f0f3a902beb65bfb336/tumblr_ozkwpCR7a1sofvubo8_1280.jpg



[9] http://78.media.tumblr.com/b3a40bc8893514a9869b3d0d1177ab71/tumblr_ozkewpCR7a1sofvubo9_r1_1280.jpg

HP Photosmart 2610 Series
Drucker/Fax/Kopierer/Scanner

Protokoll für
Maximilian Baehring
+49 (0)69 67831634
17 11 2017 13:27

Letzte Transaktion

Datum	Uhrzeit	Typ	Identifizierung	Dauer	Seiten	Ergebnis
17 11	13:24	Fax ges.	0611327618835	2:30	8	OK

HP Photosmart 2610 Series
Drucker/Fax/Kopierer/Scanner

Protokoll für
Maximilian Baehring
+49 (0)69 67831634
17 11 2017 13:19

Letzte Transaktion

Datum	Uhrzeit	Typ	Identifizierung	Dauer	Seiten	Ergebnis
17 11	13:14	Fax ges.	06950600923	4:44	8	OK

Protokoll für
Maximilian Baehring
+49 (0)69 67831634
17 11 2017 13:23

Photosmart 2610 Series
Drucker/Fax/Kopierer/Scanner

Letzte Transaktion

Datum	Uhrzeit	Typ	Identifizierung	Dauer	Seiten	Ergebnis
17 11	13:19	Fax ges.	03022736097	3:43	8	OK

Protokoll für
Maximilian Baehring
+49 (0)69 67831634
17 11 2017 13:16

HP Photosmart 2610 Series
Drucker/Fax/Kopierer/Scanner

Letzte Transaktion

Datum	Uhrzeit	Typ	Identifizierung	Dauer	Seiten	Ergebnis
17 11	13:09	Fax ges.	06975510509	3:05	8	OK

[10] http://78.media.tumblr.com/8e9f5fc50462ba5890c84467d3905170/tumblr_ozkwpCR7a1sofvubo10_r1_1280.jpg

18.11.2017 11:17 <http://sch-einesystem.tumblr.com/post/167620415058>

https://www.google.de/search?q=2-24+O+37%2F17&ie=utf-8&oe=utf-8&client=firefox-b&gfe_rd=cr&dcr=0&ei=mwwOWtm4ELSE8QeVslGgBO



Dokument vorlesen

Gericht/Institution: LG Frankfurt
Erscheinungsdatum: 16.11.2017
Entscheidungsdatum: 16.11.2017
Aktenzeichen: 2-24 O 37/17

Quelle: juris

Keine Ansprüche eines israelischen Staatsbürgers gegen kuwaitische Fluggesellschaft (zeit.de: Kuwait Airlines)

Das LG Frankfurt hat Ansprüche eines israelischen Staatsbürgers gegen eine kuwaitische Fluggesellschaft auf Beförderung sowie auf Entschädigung wegen einer Diskriminierung zurückgewiesen und entschieden, dass es der kuwaitischen Fluggesellschaft aus rechtlichen Gründen unmöglich ist, den Kläger aufgrund seiner israelischen Staatsbürgerschaft zu befördern.

Der israelische Kläger hatte über ein Online-Portal bei der beklagten Fluggesellschaft einen Flug von Frankfurt nach Bangkok mit einem rund fünfstündigen Zwischenstopp in Kuwait Stadt gebucht. Nachdem der Kläger der kuwaitischen Fluggesellschaft später seine israelische Staatsangehörigkeit mitteilte, stornierte diese den Flug. Die kuwaitische Fluggesellschaft begründet ihr Vorgehen mit einem kuwaitischen Gesetz aus dem Jahr 1964 (sog. Einheitsgesetz zum Israel Boykott), das es ihr untersagt, Vereinbarungen mit israelischen Staatsbürgern zu schließen. Verstöße dagegen seien in Kuwait mit Strafe

[1] http://78.media.tumblr.com/813c100f35b7324f34ec81b85f6442c5/tumblr_ozm21uLbn51sofvubo1_1280.jpg

18.11.2017 11:30 <http://sch-einesystem.tumblr.com/post/167620623128>

Was ist eigentlich aus der Idee Flugmeilensammelprogramm für Scheidungskinder deren Eltern weit voneinander entfernt wohnen geworden?

Was ist eigentlich aus der Idee Flugmeilensammelprogramm für Scheidungskinder deren Eltern weit voneinander entfernt wohnen geworden?

[1] http://78.media.tumblr.com/b498d7480d4b7538652509534cf1a006/tumblr_ozm2mjTqnblsofvubo1_1280.jpg

18.11.2017 11:46 <http://sch-einesystem.tumblr.com/post/167620904003>

<https://www.zdf.de/comedy/neo-magazin-mit-jan-boehmermann/>

Kabelka vom neo Magazin Royale sollte man in Sippenhaft nehmen dafür was seine Familie geten hat, schließlich haften Kinder ja für ihre Eltern weil sie die Verbrechen der Eltern hätten ver-hindern können wenn Sie diese richtig erzogen hätten damals als sie noch nicht geboren waren.



[1] http://78.media.tumblr.com/36997ba4acf891ff308e1a74b305b17a/tumblr_ozm3d1zoUu1sofvubo1_1280.jpg

Kabelka vom neo Magazin Royale sollte man **in Sippenhaft nehmen** dafür was seine Familie geten hat, schließlich haften Kinder ja für ihre Eltern weil sie die Verbrechen der Eltern hätten ver-hindern können wenn Sie diese richtig erzogen hätten damalas als sie noch nicht geboren waren.

[2] http://78.media.tumblr.com/2487ac5e5b71c4d56fa2f3293753f782/tumblr_ozm3d1zoUu1sofvubo2_1280.jpg

20.11.2017 07:34 <http://sch-einesystem.tumblr.com/post/167690401878>

20. November 2017 ca. 08:27 Uhr?Proof of life?
Hurra! Jamaika ist gescheitert!



[1] http://78.media.tumblr.com/2895723a3709e598859c39f239802e06/tumblr_ozph0siA641sofvubo1_1280.jpg



[2] http://78.media.tumblr.com/65158060f45133659955090cd561a4fb/tumblr_ozph0siA641sofvubo2_1280.jpg

20.11.2017 07:55 <http://sch-einesystem.tumblr.com/post/167690840888>

Seit Samstag Nacht mal wieder keine Heizung und kein warmes Wasser hier im Hause.

Seit Samstag Nacht mal wieder keine Heizung und kein warmes Wasser hier im Hause.

[1] http://78.media.tumblr.com/0ab5c99f6102b27b80129601a094c80d/tumblr_ozpi17jhhK1sofvubo1_1280.jpg

20.11.2017 04:10 <http://sch-einesystem.tumblr.com/post/167700455618>

Merkels Rücktritt zu fordern wie es Gauland und Weidel getan haben war das sinnvollste was ich gehört habe. Ich mach mir die Welt wie sie mir gefällt? Nahles ist eine tüchtige Umfallerin denn sie jetzt plötzlich Gespräche anbietet. Parteien werden nicht gewählt um in Koalitionen zu gehen sondern um zu regieren. Sie werden gewählt um zu gestalten, also daß umzusetzen was sie ihren Wählern versprochen haben vor der Wahl. Aber das bedeutet eben auch daß wenn die eigene Mehrheit nicht ausreicht um die Politik so auszugestalten wie man es versprochen hat daß man dann neben der Möglichkeit faule Kompromisse zu machen dann auch in die Opposition kann und einem dann eben nur übrigbleibt die Mehrheit die regiert zu kritisieren. Das ist immer noch besser als faule Kompromisse mitzutragen. Das ist wie bei gemeinsamen Sorgerecht. Lieber überhaupt kein Sorgerecht als eines von beiden man vom Wohlwollen der Kidnesmutter abhängig ist als vater. Lieber die Fehler die sie macht nicht mitabgeben. Dann kann man nachher wenigstens sagen? siehste wiles schieße? hätetste mich mal machen lassen wie ich das wollte war das nicht passiert. Wenn man allerdings faule Kompromisse mitträgt kann man? und genau in der position der VERRÄTERPARTei SPD eben nachher auch nicht mal mehr sagen daß die arbeit der Verantwortlichen ein totales Fiasko war. Steinmeier erzählt einen haufen Schwachsinn. Und der ALSTERSATRRSINNIGE Kauder dessen Partei den Regierungsauftrag hat die CDU will sein Totaleversagen eine Koalition zustande zu bringen andern in die schiebe schieben. Falsch. Seine CDU hat den Regierungsauftrag keine der anderen Parteien. Also muß seine CDU das Problem auch lösen und niemand sonst. Und wenn die SPD jetzt wieder umfällt könne sie sich darauf verlassen daß sie das nächste mal nicht bei 20 sondern bei 10% stehen faß sie und die CDUS es überhaupt noch über ne 5% Hürde packen.

Merkels Rücktritt zu fordern wie es Gauland und Weidel getan haben war das sinnvollste was ich gehört habe.

„Ich mach mir die Welt wide wide wie sie mir gefällt“-Nahles ist eine übliche Umfallerin wenn sie jetzt plötzlich Gespräche anbietet.

Parteien werden nicht gewählt um in Koalitionen zu gehen sondern um zu regieren. Sie werden gewählt um zu gestalten, also daß umzusetzen was sie ihren Wählern versprochen haben vor der Wahl. Aber das bedeutet eben auch daß wenn die eigene Mehrheit nicht ausreicht um die Politik so auszugestalten wie man es versprochen hat daß man dann neben der Möglichkeit faule Kompromisse zu machen dann auch in die Opposition kann und einem dann eben nur übrigbleibt die Mehrheit die regiert zu kritisieren. Das ist immer noch besser als faule Kompromisse mitzutragen. Das ist wie bei gemischten Sorgericht. Lieber überhaupt kein Sorgericht als eines bei dem man vom Wohlwollen der Kidnesmuzetra abhängig ist als Vater. Lieber die Fehler die sie macht nicht mitabgeben. Dann kann man nachher wenigstens sagen – siehste wiles schieße – hättest du mich mal machen lassen wie ich es wollte wäre das nicht passiert. Wenn man allerdings faule Kompromisse mitträgt kann man – und genau in der Position der VERRÄTERPARTei SPD eben nachher auch nicht mal mehr sagen daß die Arbeit der Verantwortlichen ein totales Fiasko war.

Steinmeier erzählt eine haufen Schwachsinn. Und der ALSTERSTRASSENINNIGE Kauder dessen Partei den Regierungsauftrag hat ist der CDU will sein Totalversagen eine Koalition zustande zu bringen andern in die schiefe schieben. Falsch. Seine CDU hat den Regierungsauftrag keinen der anderen Parteien. Also muß seine CDU das Problem auch lösen und niemand sonst. Und wenn die SPD jetzt wieder umfällt könne sie sich darauf verlassen daß sie das nächste mal nicht bei 20 sondern bei 10% stehen falls sie und die CDU es überhaupt noch über die 5% Hürde packen.

[1] http://78.media.tumblr.com/8eef10be8e7b9e12b333a6dd2f484f45/tumblr_ozq4x1gVMx1sofvubo1_1280.jpg

21.11.2017 08:34 <http://sch-einesystem.tumblr.com/post/167728198083>

21. November 2017 ca. 09:32 Uhr ?Proof of life?



[1] http://78.media.tumblr.com/9b564523a4c9a1d3d2e000174e193669/tumblr_ozrei75Pgi1sofvubo2_r1_1280.jpg

22.11.2017 07:34 <http://sch-einesystem.tumblr.com/post/167761571543>

22. November 2017 ca 08:30 Uhr ?Proof of life?



[1] http://78.media.tumblr.com/dd2ea04347eb130859b9b0a1dbc4b1f/tumblr_ozt6dbztgQ1sofvubo1_1280.jpg

23.11.2017 07:43 <http://sch-einesystem.tumblr.com/post/167795313398>

23. November 2017 ca. 08:40 Uhr ?Proof of life?



[1] http://78.media.tumblr.com/7ddec12ae3e57e10bfeb29e4255f8f08/tumblr_ozv1ggkva41sofvubo1_1280.jpg

23.11.2017 03:23 <http://sch-einesystem.tumblr.com/post/167803420663>

Die sind vollkommen irre und sie widerprechen sich auch noch selbst!

Wenn ich keine Gründe angegeben (Seite 2 Absatz 3) hätte dann könnte das Gericht schwerlich sagen daß es den zulässigen Antrag ablehnt weil die viel zu kurzen Fristsetzungen (Seite 2 Absatz 4) ebenso erwähnt werden (damit ist dann ja eine Befangenheitsantragsbegründung gegeben, andersd als behauptet) wie auch auf das Schreiben vom 04. Oktober 2017 verwiesen wird wo sorgsam be-gründet wird daß die Richterin verucht aus nicht Rechtskräftigen Urteilen Vorschuß-Rechnungen von einem HartzIV Empfänger zu erpressen. Ich verweise auch nicht auf den Antrag vom 04 oktober wenn ich auf bereits gestellte Anträge evrweise sodnern auf den Antrag vom 20. Mai 2916 der mit Datum des 30. Mai 2016 unter 7 K 1585 16.F beschieden wurde.Auf diesne ebreist getsellten Antrag nhem ich bezug udn unterstriche nochals daß nur eine SCHLAMPE von Richterin die ein SCHLAMPigEs Verfahren führt diesen eben verschlampert haben kann.

Nahcdme ich im Vorfeld des verfahrens wegen der hohen Streitwerts-festsetzung durch die Richterin udn weil man mir keinen Anwalts tellen wollte dieser Parteilichkeit unterstellt hatte lehnte diese den Ablehnunagstrag egegnis ich selbst kurerhand eigenhändig ab (kann man denn plötzlich allen Rechts-grundsätzen zum trotz Richter in eigene Sache sein?). Und das ssei unanfechtbar? Da lasse ich das Budnesverfassungsungericht überprüfen.

<http://sch-einesystem.tumblr.com/post/144645286798/>

<http://sch-einesystem.tumblr.com/post/166034311478/>

<http://sch-einesystem.tumblr.com/post/166320591613/>

<http://sch-einesystem.tumblr.com/post/167526567768/>

Verwaltungsgericht Frankfurt am Main
7. Kammer
Die Urkundsbeamtin der Geschäftsstelle



Verwaltungsgericht Frankfurt am Main Adalbertstraße 118 60488 Frankfurt am Main

Maximilian Bähring
Heddelerstraße 4
60316 Frankfurt am Main

Aktenzeichen (falls zutreffend angeben)
7 O 8936/17.F

Dienstreifen-Nr. 9822
In-Zeichen
Durchwahl 0899 1367-8982
Datum 23.11.2017

Sehr geehrte Damen und Herren,

in dem Verwaltungsstreitverfahren
Bähring, Maximilian J. Land Hessen

erhalten Sie anliegende Entscheidung(en) mit der Bitte um Kenntnisnahme.

Hochachtungsvoll
Auf Anordnung

Fricke
Justizbeschäftigte

Maximilian Bähring, ohne Kennzeichnung

Das Verwaltungsgericht Frankfurt am Main vertritt die Interessen der Bürgerinnen und Bürger der Hessischen Verwaltungen und Behörden. Es entscheidet über die Rechtmäßigkeit der Verwaltungsakte der Landes- und Kommunalbehörden. Die Geschäftsstelle des Verwaltungsgerichts ist für die Bürgerinnen und Bürger der Hessischen Verwaltungen und Behörden erreichbar. Die Geschäftsstelle des Verwaltungsgerichts ist für die Bürgerinnen und Bürger der Hessischen Verwaltungen und Behörden erreichbar.

Hausanschrift: Adalbertstraße 118, 60488 Frankfurt am Main
Telefon: 089-1367-01
Telefax: 0611-33751-9838
Sprechzeiten: Montag bis Freitag 9.00 - 17.00
Internet: <http://www.vg-frankfurt-main.hessen.de>

Westbahnhof **S** 83, 84, 85, 86 **U** Linie 30 **U** Linie 15 **U** Linie U4, U5 und U7

[1] http://78.media.tumblr.com/af7ce7b07b003a41d9194b92bbf5b8e0/tumblr_ozvmrtGLpLIsfovubo2_1280.jpg

Aktenzeichen: 7 O 8956/17.F

VERWALTUNGSGERICHT FRANKFURT AM MAIN



BESCHLUSS

In dem Verwaltungsstreitverfahren

Maximilian Bähring,
Hoelderlinstraße 4, 60316 Frankfurt am Main,

Antragsteller,

gegen

das Land Hessen, vertreten durch die Bezirksrevisorin bei dem Hessischen Verwaltungsgerichtshof,
Brüder-Grimm-Platz 1 - 3, 34117 Kassel, - 560/1-40/17 -

Antragsgegnerin,

wegen Erinnerung gegen die Gerichtskosten

hier: Ablehnungsgesuch

hat das Verwaltungsgericht Frankfurt am Main - 7. Kammer - durch

Vorsitzenden Richter am VG Dr. Burkholz als Vorsitzenden,
Richter am VG Dr. Bitter,
Richter am VG Dr. Ostheimer

am 22. November 2017 beschlossen:

Das Ablehnungsgesuch gegen Richterin Dr. Siems-Christmann wird als unzulässig verworfen.

7_o_8956_17_f_beschluss_00000050154729.docx

[2] http://78.media.tumblr.com/236f3079bc628463d017359eaf389ae5/tumblr_ozvmrtGLpL1sofvubo3_1280.jpg

- 2 -

GRÜNDE

Das Ablehnungsgesuch vom 4. Oktober 2017 – ergänzt durch Schreiben des Antragstellers vom 15. November 2017 – ist unzulässig.

Zwar steht dem Gesuch nicht entgegen, dass es erst nach Ergehen der die Instanz abschließenden Entscheidung, nämlich des Gerichtsbescheids vom 20. September 2017 (7 K 1585/16.F), durch Schreiben vom 4. Oktober und 15. November 2017 geltend gemacht worden ist und der Antragsteller als Kläger in jenem Verfahren „Berufung“ gegen den Gerichtsbescheid eingelegt hat, sodass grundsätzlich das Berufungsgericht im Rahmen der nunmehr ihm obliegenden Entscheidung auch über etwaige Ablehnungsgründe zu befinden hat (Vollkommer in Zöller, ZPO, Kommentar, § 42 Rn. 4). Von der abgelehnten RichterIn ist noch eine Entscheidung im Erinnerungsverfahren zu treffen. Folglich ist ein selbständiges Ablehnungsverfahren statthaft.

Es fehlt aber an dem auch für das Gesuch nach § 54 Abs. 1 VwGO i. V. m. § 42 Abs. 2 ZPO erforderlichen Rechtsschutzbedürfnis. Das Ablehnungsgesuch erscheint als rechtsmissbräuchlich, da der Antragsteller im Schreiben vom 4. Oktober 2017 keine Gründe für die von ihm behauptete Besorgnis der Befangenheit der abgelehnten RichterIn angibt (vgl. zu diesem Erfordernis Vollkommer a. a. O. Rn. 6 m. w. N.). Sein Vorbringen beschränkt sich auf verunglimpfende und beschimpfende Ausführungen; ein sachlicher Kern ist nicht einmal im Ansatz zu erkennen.

Das Schreiben vom 15. November 2017 enthält kein eigenständiges Ablehnungsgesuch; der Antragsteller verweist vielmehr auf seinen bereits gestellten Ablehnungsantrag. Soweit diesem Schreiben zu entnehmen sein sollte, dass er die RichterIn wegen der seiner Ansicht nach zu kurzen Fristsetzung im Erinnerungsverfahren ablehnt, und darin eine (erstmalige) Berufung auf einen bestimmten Ablehnungsgrund zu sehen sein sollte, könnte dies eine Ablehnung indes auch nicht rechtfertigen, denn daraus ergibt sich nichts für die Annahme eines Misstrauens gegen die Unparteilichkeit der RichterIn. Das Gesuch wäre jedenfalls als unbegründet zurückzuweisen. Auch unter Berücksichtigung dieses Umstands kann das Gesuch folglich keinen Erfolg haben.

7_o_8956_17_f_beschlups_00000050154729.docx

[3] http://78.media.tumblr.com/49d20c600bcd986d9f8e98ec165cc4f3/tumblr_ozvmrtGLpL1sofvubo5_1280.jpg

Hinweis: Dieser Beschluss ist unanfechtbar (§ 146 Abs. 2 VwGO).

Dr. Burkholz

Dr. Bitter

Dr. Ostheimer

Vorstehende Abschrift stimmt mit der Urschrift überein.
Beglaubigt:
Frankfurt am Main, den 23.11.2017

Fricke
Justizbeschäftigter



T_o_8956_17_f_beschluss_00000050154720.docx

[4] http://78.media.tumblr.com/a8494b30cfe03091b240080bec02bb65/tumblr_ozvmrtGLpL1sofvubo4_1280.jpg

Die sind vollkommen irre und sie widerprechen sich auch noch selbst!

Wenn ich keine Gründe angegeben (Seite 2 Absatz 3) hätte dann könnte das Gericht schwerlich sagen daß es den zulässigen Antrag ablehnt weil die viel zu kurzen Fristsetzungen (Seite 2 Absatz 4) ebenso erwähnt werden (damit ist dann ja eine Befangen-heitsantragsbegründung gegeben, andersd als behauptet) wie auch auf das Schreiben vom 04. Oktober 2017 verwiesen wird wo sorgsam begründet wird daß die Richterin verucht aus nicht Rechtskräftigen Urteilen Vorschuß-Rechnungen von einem HartzIV Empfänger zu erpressen. Ich verweise auch nicht auf den Antrag vom 04 oktober wenn ich bauf bereits gestellte Anträge evrweise sodnern auf den Antrag vom 20. Mai 2916 der mit Datum des 30. Mai 2016 unter 7 K 1585 16.F beschieden wurde. Auf diesne ebreist getsellten Antrag nhem ich bezug udn unterstriche nochals daß nur eine SCHLAMPE von Richterin die ein SCHLAMPigEs Verfahren führt diesen eben verschlampert haben kann.

Nahcdme ich im Vorfeld des verafhrens wegen der hohen Streitwerts-festsetzung durch die Richterin udn weil man mir keinen Anwalts tellen wollte dieser Parteilichkeit unterstellt hatte lehnte diese den Ablehnunagstrag egegnis ich selbst kurerhand eigenhändig ab (kann man denn plötzlich allen Rechtsgrundsätzen zum trotz Richter in eigene Sache sein?). Da lasse ichd as Budnesverfassungengericht überprüfen.

[5] http://78.media.tumblr.com/7009f4ecaa6e269544fca83096193610/tumblr_ozvmrtGLpL1sofvubo1_1280.jpg

Verwaltungsgericht Frankfurt am Main
7. Kammer
Die Berichterstatterin



Verwaltungsgericht Frankfurt am Main □ Adalbertstraße 18 □ 60486 Frankfurt am Main

DV 06 070 Deutsche Post



*0627*1525*000149*01*06*

Maximilian Bähring
Hoelderlinstraße 4
60316 Frankfurt am Main

Aktenzeichen (Bitte stets angeben)
7 K 1585/16 F

Dienststellen-Nr. 0322
Ihr Zeichen
Durchwahl (069) 1367 - 8510
Datum 30.05.2016

Verwaltungsstreitverfahren

Bähring, Maximilian ./ Stadtverordnetenversammlung der Stadt Frankfurt am Main

Sehr geehrte Damen und Herren,

Der Befangenheitsantrag des Klägers vom 20. Mai 2016 wird durch die Berichterstatterin selbst als unzulässig zurückgewiesen, da er rechtsmissbräuchlich ist und gänzlich untauglich ist, die Besorgnis der Befangenheit der Berichterstatterin zu begründen. Das pauschale Vorbringen, dass ich eine Frau sei, wodurch die Gefahr eines sexistischen Verfahrens bestünde, ist ungeeignet, die Besorgnis meiner Befangenheit zu begründen. Das Vorbringen, ich habe den Prozesskostenhilfeantrag des Klägers ignoriert, ist unzutreffend, da dieser Antrag versehentlich in der Geschäftsstelle übersehen wurde. Es ist höchstrichterlich anerkannt, dass auch im Verwaltungsprozess der abgelehnte Richter ein rechtsmissbräuchliches oder gänzlich untaugliches Ablehnungsgesuch selbst ablehnen kann, ohne dass es der Durchführung des Verfahrens nach § 54 Abs. 1 VwGO in Verbindung mit §§ 44 f. ZPO bedarf (BVerfG, Beschluss vom 11.03.2013 – BvR 2853/11 – juris; BVerwG, Beschluss vom 23.04.2015 – 4 BN 10/15 –, juris; VG Schweinin, Urteil vom 02. Dezember 2015 – 4 A 732/11 –, juris).“

Bei dem Verwaltungsgericht Frankfurt am Main werden Prozess- und Namensregister zum Zwecke der Feststellung von Rechthängigkeit und Verfahrensstand als automatisierte Dateien geführt, in denen Angaben über Verfahrensbeteiligte und Bevollmächtigte gespeichert sind (Name, Vorname der Verfahrensbeteiligten und Bevollmächtigten, Staatsangehörigkeit der antragstellenden Partei, Anschrift der Verfahrensbeteiligten und Bevollmächtigten, Gegenstand des Verfahrens, Geschäftsnummer, Tag des Eingangs, Tag der Erledigung, Art der Erledigung, Angaben über Rechtsmittel und Verfahren in der Rechtsmittelinstanz). Die Dauer der Aufbewahrung der Register bestimmt sich nach der Anweisung für die Verwaltung des Schriftguts in der Verwaltungsgerichtsbarkeit und den Aufbewahrungsvorschriften.

Hausanschrift
Adalbertstraße 18
60486 Frankfurt am Main

Telefon: 069-1367-01
Telefax: 0611-32781-8535
Internet: <http://www.vg-frankfurt.justiz.hessen.de>

Sprechzeiten
Montags bis Freitags 9:00 - 12:00

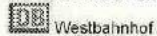

Westbahnhof



S3, S4, S5, S6



Linie 38



Linie 16



Linie U4, U6 und U7

Hochachtungsvoll

Dr. Siems-Christmann
Richterin

Beglaubigt:
Frankfurt am Main, d. 31.05.2016

Kitka
Justizbeschäftigte



Bei dem Verwaltungsgericht Frankfurt am Main werden Prozess- und Namensregister zum Zwecke der Feststellung von Rechthängigkeit und Verfahrensstand als automatisierte Dateien geführt, in denen Angaben über Verfahrensbeteiligte und Bevollmächtigte gespeichert sind (Name, Vorname, der Verfahrensbeteiligten und Bevollmächtigten, Staatsangehörigkeit der antragstellenden Partei, Anschrift der Verfahrensbeteiligten und Bevollmächtigten, Gegenstand des Verfahrens, Geschäftsnummer, Tag des Eingangs, Tag der Erledigung, Art der Erledigung, Angaben über Rechtsmittel und Verfahren in der Rechtsmittelinstanz). Die Dauer der Aufbewahrung der Register bestimmt sich nach der Anweisung für die Verwaltung des Schriftguts in der Verwaltungsgerichtsbarkeit und den Aufbewahrungsvorschriften.

Hausanschrift
Adalberstraße 18
60486 Frankfurt am Main

Telefon: 069-1367-01
Telefax: 0611-32761-8535
Internet: <http://www.vg-frankfurt.justiz.hessen.de>

Sprechzeiten
Montags bis Freitags 9:00 - 12:00

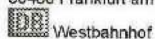

Westbahnhof



S3, S4, S5, S6



Linie 36



Linie 16



Linie U4, U6 und U7

[7] http://78.media.tumblr.com/181fb6688b45e7b1fa8d1952d1bdb49dd/tumblr_ozvmrtGLpL1sofvub07_1280.jpg



[8] http://78.media.tumblr.com/9de5a87ddcdf4dee16b73427fbd82bd4/tumblr_ozvmtGLpL1sofvubo8_r1_1280.jpg

Fax. : 069 / 606 099 - 23

Frau Böck,

benötige dringend

ANWÄLTICHE /
JURISTISCHE
HILFE

A handwritten signature in black ink, appearing to be 'M. B.' with a long horizontal stroke extending to the right.

HP Photosmart 2610 Series
Drucker/Fax/Kopierer/Scanner

Protokoll für
Maximilian Baehring
+49 (0)69 67831634
23 10 2017 16:23

Letzte Transaktion

<u>Datum</u>	<u>Uhrzeit</u>	<u>Typ</u>	<u>Identifizierung</u>	<u>Dauer</u>	<u>Seiten</u>	<u>Ergebnis</u>
23 10	16:20	Fax ges.	06960609923	3:39	6	OK

[10] http://78.media.tumblr.com/ebe503f07666e8898eb707f2ea7297aa/tumblr_ozvmtGLpL1sofvubo10_r1_1280.jpg

23.11.2017 06:15 <http://sch-einesystem.tumblr.com/post/167807810663>

<http://www.wahlrecht.de/umfragen/index.htm> - Gro?KO? aus CDU/CSU und SPD würde bei Nowahlen möglicherweise nicht einmal mehr 50% der Stimmen bekommen! die Koieen Parteien würden zulegen!

Sonntagsfrage Bundestagswahl

Wenn am nächsten Sonntag Bundestagswahl wäre ...

Institut	INSA	Forsa	Infratest dimap	Emnid	Forsch'gr. Wahlen	Allensbach	GMS	Bundes-tagswahl
Veröffentl.	21.11.2017	20.11.2017	20.11.2017	18.11.2017	17.11.2017	25.10.2017	19.10.2017	24.09.2017
CDU/CSU	30 %	31 %	32 %	31 %	33 %	33 %	31 %	32,9 %
SPD	21 %	21 %	22 %	21 %	21 %	20,5 %	21 %	20,5 %
GRÜNE	10 %	12 %	11 %	11 %	12 %	9,5 %	9 %	8,9 %
FDP	11 %	10 %	10 %	10 %	10 %	12 %	12 %	10,7 %
DIE LINKE	11 %	9 %	10 %	9 %	9 %	9 %	10 %	9,2 %
AfD	14 %	12 %	11 %	13 %	11 %	12 %	13 %	12,6 %
Sonstige	3 %	5 %	4 %	5 %	4 %	4 %	4 %	5,0 %

[1] http://78.media.tumblr.com/3a1d0321ded66b58d634b48d3cec5e9b/tumblr_ozvuproYt61sofvubo1_1280.jpg

23.11.2017 07:05 <http://sch-einesystem.tumblr.com/post/167809133123>

<https://www.stern.de/sport/fussball/-dummes-wessimaul?dynamo-fans-finden-jan-boehmermann-gar-nicht-lustig-7660668.html>

LICHTSCHRANKE AM FAHRRAD, LICHT-schranke AM FREIBAD, DYNAMIT!

<https://books.google.de/books?id=UHHgAQAQA&pg=PT71&ots=rNM3SdzBVB&dq=seedammweg%20fahrrad&hl=de&pg=PT71#v=onepage&q=seedammweg%20fahrrad&f=false>



[1] http://78.media.tumblr.com/e18f326154c9ba4e22d3ca1611df3b7a/tumblr_ozvx10RasT1sofvubo1_500.jpg



LICHTschranke AM FAHRRAD, LICHTschranke AM FREIBAD, DYNAMit!

[2] http://78.media.tumblr.com/5cc6ae4359785bb51295db0dd8605945/tumblr_ozvx10RasT1sofvubo3_r1_1280.jpg

24.11.2017 06:52 <http://sch-einesystem.tumblr.com/post/167827168163>

Geduldete Asylbetrüger haben ein Recht auf Familie. Es ist den edlenen Wilden unter den bessermenschen nun mal nicht zuzumuten auch nur eine Sekunde von ihren Kindern getrennt zu sein. Da bleibt dann keine Kapazität übrig deutsche Umgangs- und Sorgerechtsverfahren ordentlich zu bearbeiten. Abstammungsdeutsche mit deutschem Pass haben nicht das gleiche Recht auf Familie wie die Identitätsbetrüger. Die 17-Jährigen WORTEN: SIEBZEHN-Jahre die deutsche Väter ihre Kinder nicht zu Gesicht bekommen weil deutsche Gerichte vor lauter Wohlwollen für Ausländer die sich hier eigentlich gar nicht aufhalten dürften keine Zeit mehr finden ihrer eigentlichen Arbeit nachzugehen. Sattessen prügeln Beamte diejenigen zusammen die ordnungsgemäße Verfahren und Wahlen anstreben.

Stichwort: Empathie? KONTRO? Es darf uns nicht kalt lassen darf wenn AUSLÄNDER einen Kontakt zu ihren Familien (= minder-jährige leibliche Nachkommen) haben bei Inländern ist uns das scheißegal!

Wer Verfahren absichtlich jahrelang verbummelt und seitens der Gerichte immer nur neue unverhängte Vorschuß-Geldforderungen stellt um zu verhindern daß arme Männer ihre Sorge- und Umgangsrechte nicht geltend machen können (MOTTO: Dein eigenes Kind muß Du MIETEN hast Du kein Geld gibt es kein Kind). Ein Vater der mit der Mutter der Kinder noch zusammenlebt könnte nicht gezwungen werden einen bestimmten Anteil seines Gehalts ans Kind abzugeben. Der würde je nachdem wie sich das Kind zu ihm verhält entscheiden ob es höhere oder egrinegre Geldzuwendungen bekommt und er würde auch nicht erpressbar sein jede Arbeit annehmen zu müssen. Er könnte sich auch Arbeitslos melden und dann müßte die Mutter für das Familieneinkommen allein sorgen. Nur bei getrennt lebenden Kindern ist das anders. Gernst von ihren Eltern lebende Kinder werden nicht gleichgestellt sondern sie werden ebsrgestellt. Da fängt schon damit an daß sie die Eltern gegeneinander ausspielen können um besser Bedingungen und mehr Zuwendungen für sich herauszuschlagen.

Väter brauchen kein Zeit mit ihren Kindern sondern Zweitjobs um die Gerichtskostenrechnungen zahlen zu können mit denen sie ihre Umgangsrecht (das Recht auf Kindesbesuch) einkalgen. Zuneigung bedeutet im Deutschland des neunten Jahrtausends nichts mehr als Geldzuwendung.

<https://www.zdf.de/comedy/heute-show/heute-show-vom-17-november-2017-100.html>



[1] http://78.media.tumblr.com/b3ed12c9c6737aeb43a38b0d92d1deb1/tumblr_ozwtsawmQR1sofvubo2_1280.jpg

Geduldete Asylbetrüger haben ein Recht auf Familie. **Es ist den edlene Wilden unter den bessermenschen nun mal nicht zuzumuten auch nur eien Sekunde von irhen Kindern getrennt u sein.** Da bleibt dann keine Kapazität übrig deutsche Umgangsund Sorgerechtsverfahren oredentlich zu bearbeiten. Abstammungsgdeutsche mit deutschem Pass haben nicht das slebe recht auf Familie wie die Identitätsbetrüger. **Die 17 - IN WORTEN: SIEBZEHN -Jahre die deustche Väter ihre Kidner nicht zu Gesicht bekommen weil deutsche Gerichte vor lauter Wohlatten für Ausländer die sich hier eigentlich gar nicht aufhalten dürften keine Zeit mehr finden ihrer eiegtlichen Arbeit nachzugehen.** Sattedessen prügeln Beamte diejenigen Zusammen die ordnungsgemäße Verafahren und Wahlen anprangern.

[2] http://78.media.tumblr.com/d85c760d6b0ca55f29b2e1b86fa8243f/tumblr_ozwtsawmQR1sofvubo1_1280.jpg

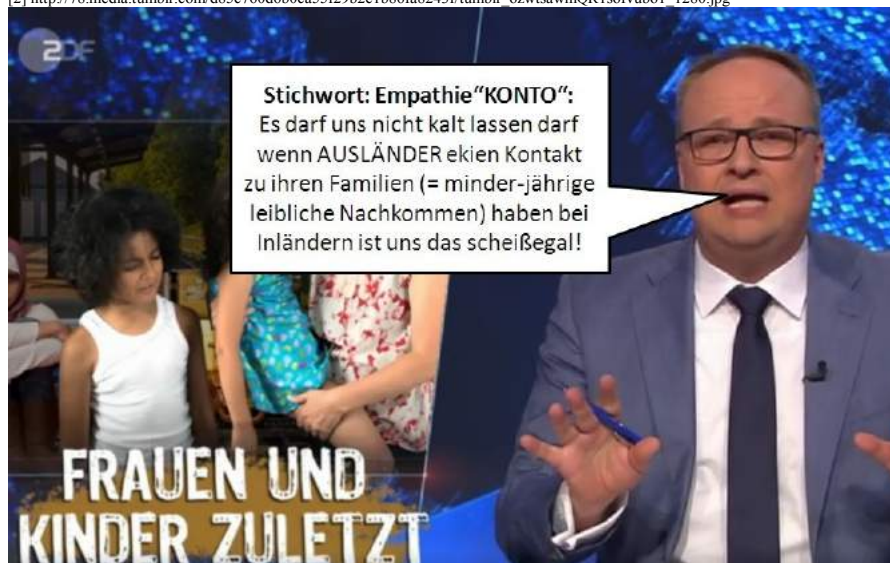

[3] http://78.media.tumblr.com/60f2dea2b33f1e5114d7e553a7740f43/tumblr_ozwtsawmQR1sofvubo3_1280.jpg

Wer Verfahren absichtlich jahrelang verbummelt und seitens der Gerichte immer nur neu unverchämte Vorschuß-Geldforderungen stellt um zu verhindern daß arme Männer ihre Sorge- und Umgangsrechte nicht geltend machen können (**MOTTO: Dein eigenes Kind muß Du MIETEN hast Du kein Geld gibt es kein Kind**). Ein Vater der mit der Mutter der Kinder noch zusammenlebt könnte nicht gezwungen werden einen bestimmten Anteil seines Gehalts ans Kind abzugeben. Der würde je nachdem wie sich das Kind zu ihm verhält entscheiden ob es höhere oder geringere Geldzuwendungen bekommt und er würde auch nicht erpressbar sein jede Arbeit annehmen zu müssen. Er könnte sich auch Arbeitslos melden dann müßte die Mutter für das Familieneinkommen allein sorgen. Nur bei getrennt lebenden Kindern ist das anders. Getrennt von ihren Eltern lebende Kinder werden nicht gleichgestellt sondern sie werden bevorzugt. Da fängt schon damit an daß sie die Eltern gegeneinander ausspielen können um besser Bedingungen und mehr Zuwendungen für sich herauszuschlagen.

[4] http://78.media.tumblr.com/7070eeda94d73874c02848dd00d6bd7d/tumblr_ozwtsawmQR1sofvubo4_1280.jpg

Umgangsregelungsverfahren ("Besuchsrecht")

Aktenzeichen **9F 434/02 UG** beim **Amtsgericht Bad Homburg v.d.H.**

**"So lange wie möglich"
KONTAKT "zu vereiteln um
sich dann" [...] "auf den
Standpunkt zu stellen
in der Zwischenzeit sei
der Vater dem Kind
'entfremdet'"**

Dr. Jur. Peter Finger, Frankfurt a.M.

Zum Thema **Eltern-Kind-Entfremdung** oder **Parental Alienation Syndrome**
auch / besser bekannt als **Stockholm-Syndrom** bei Kidnapping

[http://www.fbi.gov/\[...\]/law-enforcement-bulletin/\[...\]/july07/eb.pdf](http://www.fbi.gov/[...]/law-enforcement-bulletin/[...]/july07/eb.pdf)

[5] http://78.media.tumblr.com/ddaca38a423004dc58593240a8194851/tumblr_ozwtsawmQR1sofvubo6_r1_1280.jpg

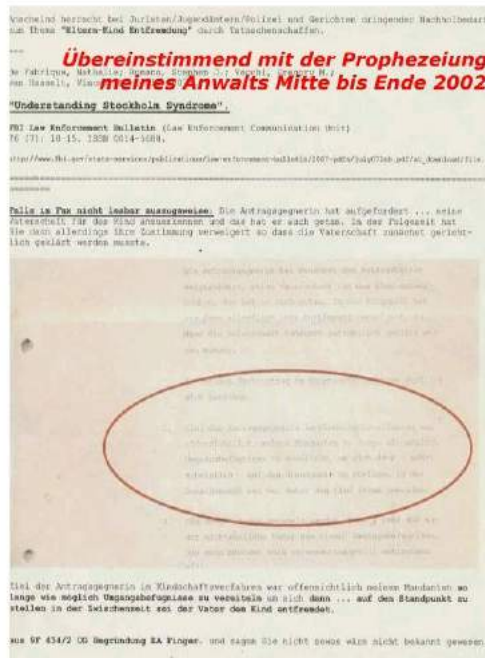

04.11.2013

93/13 SO



Vermerk über die Kindesanhörung von Tabea Lara Riek

Die Mutter brachte Tabea ins Gericht. Sie wurde in Gegenwart von Herrn Ames angehört.

Sie erzählte, dass sie auf die Humboldtschule ginge. Heute ging sie aber nicht in die Schule.

Gefragt, ob sie wisse, warum sie hier sei, erklärte Tabea: Ihr Vater mache sich Sorgen. Das wisse sie. Er mache sich Sorgen, ob es ihr auch gut ginge. Sie wisse nicht, wo der Vater sei.

Ich fragte sie, ob wir uns denn auch Sorgen machen müssten, ob es ihr nicht gut ginge. Sie erklärte, nein, es ginge ihr schon gut.

Ihre Eltern hätten sich schon vor ihrer Geburt getrennt. Sie kenne ihren Vater also nicht. Sie wohne zusammen mit Donatello, dem Freund ihrer Mutter, und ihrem dreijährigen Bruder. Ab und zu kommt ihr Stiefbruder, der 11 Jahre alt ist, zu Besuch. Gefragt, ob sie ihren Vater kennen lernen wolle, meinte Tabea, dass sie eigentlich nicht neugierig sei, ihn kennen zu lernen. Er sei ihr schon ein bisschen unheimlich.

Nachdem ich ihr erklärt habe, was das Sorgerecht bedeutet, meinte sie, dass sie sich nicht vorstellen könne, dass der Vater das Sorgerecht für sie mit innehabe. Sie kenne ihn doch gar nicht.

Auf Nachfrage erklärte sie uns, dass sie zu Hause eigentlich nicht von dem Vater reden würden.

Gefragt, ob sie noch irgendetwas von ihm wissen wolle, meinte sie, nein. Auf die entsprechende Frage hatte sie auch keinen Wunsch, was wir irgendjemandem von ihr sagen sollen.

Sie sagte noch, dass Donatello schon ein bisschen wie ein Vater für sie sei. Sie nenne ihn Donatello.

Seite 1/2

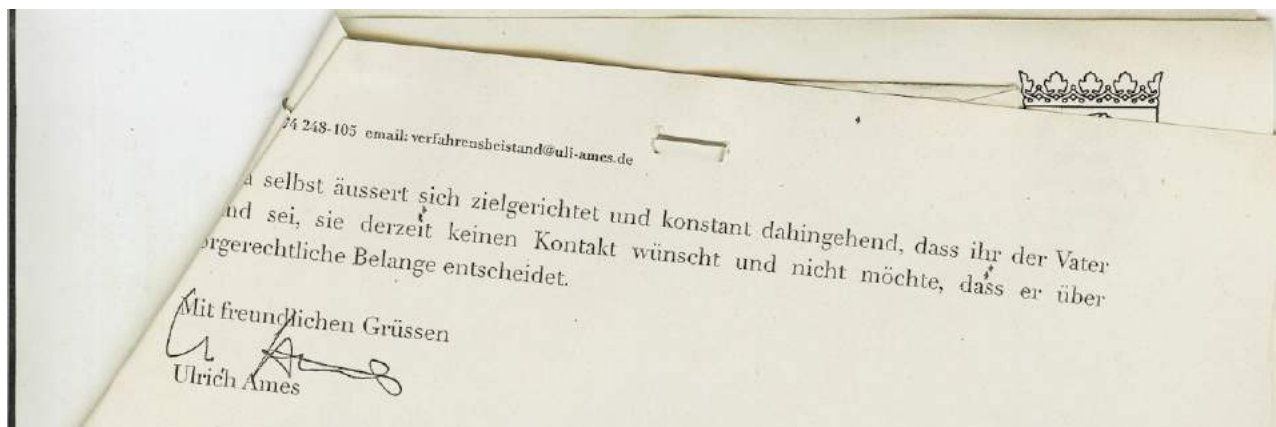

[7] http://78.media.tumblr.com/a5dd0a6da316c41b669bfe72567ade42/tumblr_ozwtsawmQR1sofvubo7_r1_1280.jpg

24.11.2017 07:29 <http://sch-einesystem.tumblr.com/post/167827900403>

24. November 2017 ca 08:25 Uhr?Proof of life? (leider überlebt)



[1] http://78.media.tumblr.com/75d39b1a920e25cfc2bc2320a00715c/tumblr_ozwvxEvs31sofvubo1_1280.jpg

24.11.2017 07:49 <http://sch-einesystem.tumblr.com/post/167828272388>

Wo das einreichen einer FAMILIENRECHTS oder WAHLRECHTS Klage Vorschuß kostet oder die kreditwürdigkeitsreputation weil man an eides statt vrsichern muß kein geld zu haben damit man einen prozesskosten-hilfeantrag stellen kann der dann abgelehnt wird ist das gleichbedeutend mit:

Recht gibt es nur für Leute die sich die JUSTIZ KAUFEN können.

Es gibt keine freien Wahlen für arme Abstammungsdeutsche Staatsbürger mit deutschem Pass. Kauft ein Asiate ein VW der in Wolfsburg mit Strom aus Braunkohle heproduziert wird dann ebstimmt er der Auslädner über Garzweiler 2 und nicht die betroffene inländische Bevölkerung. Das (ausländische) Kapital regiert. Daher wird sich an der Politik nichts ändern.

Um eigene Kinder aufwachsen zu sehen und/oder sie erziehn zu können muß man sie gegen Geldzahlungen von der Ex mieten satt sie zu sich nehmen zu können. Das ist die tolle Gleichberechtigung. Für Reiki-Sekten ein drittes geschlecht einführen aber dafür traditionelle Familienbindungen kaputt machen.

Am 19. Dezmeber ist der Breitscheidplatz Terroakt ein Jah her. Deutsche dene etwas an irem staat liegt sollten dieses jahr Terrorakte ? am besten gegen die fetse der jungfräulichen Empfängis ? Märkte - verüben um die Bevölkerung wachzurütteln.

Wo das einreichen einer FAMILIENRECHTS oder WAHLRECHTS Klage Vorschuß kostet oder die kreditwürdigkeitsreputation weil man an eides statt vrsichern muß kein geld zu haben damit man einen prozesskosten-hilfeantrag stellen kann der dann abgelehnt wird ist das gleichbedeutend mit:

Recht gibt es nur für Leute die sich die JUSTIZ KAUFEN können.

Es gibt keine freien Wahlen für arme Abstammungsdeutsche Staatsbürger mit deutschem Pass.

Kauft ein Asiate ein VW der in Wolfsburg mit Strom aus Braunkohle heproduziert wird dann ebstimmt er der Auslädner über Garzweiler 2 und nicht die betroffene inländische Bevölkerung. Das (ausländische) Kapital regiert. Daher wird sich an der Politik nichts ändern.

Um eigene Kinder aufwachsen zu sehen und/oder sie erziehn zu können muß man sie gegen Geldzahlungen von der Ex mieten satt sie zu sich nehmen zu können. Das ist die tolle Gleichberechtigung. Für Reiki-Sekten ein drittes geschlecht einführen aber dafür traditionelle Familienbindungen kaputt machen.

Am 19. Dezmeber ist der Breitscheidplatz Terroakt ein Jah her. Deutsche dene etwas an irem staat liegt sollten dieses jahr Terrorakte – am besten gegen die fetse der jungfräulichen Empfängis – Märkte - verüben um die Bevölkerung wachzurütteln.

[1] http://78.media.tumblr.com/34edc5fc7664f745f5a6130e3cedd8b3/tumblr_ozwwdwk9QK1sofvubo1_r1_1280.jpg

24.11.2017 08:17 <http://sch-einesystem.tumblr.com/post/167828806053>

@Mediziner und StrafvfolgUNGUNTERLASSer

Sie haben die schutzefihlenen Opfer sexuellen Missbrauchs und später dann uch von von Freiheitsberaubung auf das allerschwerste misshandelt und gefoltert, sie vergiftet und sie der Freiheit beraubt. Sie haben sie eingeschüchtert und verarscht, sie provoziert und gequält satt ihnen zu helfen. Als zur über die Gnfere Konvention zu Neutralität verpflichtete Mediziner sind sie parteiisch gegen eien Bürger-Kriegspartei gworden und haben in Staatlichem Auftarge gefoltert. Sie haben beim Versuch Falschaussage - Geständnisse zu erfoltern druch Androhung weiterer willkürlicher Freiheitsberaubung unter Missbrauch ärztlicher Befugnisse. Sie haben Anzeigerestatter mit Kindesent-führungen erpresst. Polizeibeamte und Pfleger undn auch richtre haben unnötige und zudem total unevrhältismässige körperliche gewalt angewendet gegen hilfeschende Menschen. Man hat verucht hilfeschende Menshene auszuplündern. Sie sind verabscheuungs-würdiger als Adolf Hilter dn Josef Stlin zusammen.

@?POLITIKER?

Aber um immer neue Lohndumper fürdie ausbeuter ins Land zu schleusen statt erstamtl die Probleme im Inland anzugehen dafür habt ihr zeit undn Pazitt. Ihr seid wie kleine Kinder die Schokoriegel in sich rein-stopfen und anchhher keinen Hunger haben wenn es was zu essen gibt. Ihr könnt euch nicht kontrollieren. Ihr reisstt imme neue Baustellen auf satt eine erstmal frtiguamchen. Undn damit ruiniert ihr ganze Existenzen dun treibt Menschen in den Slesbtmord!

@Justiz, Juristen und Ämter:

Die fetten Gehälter und immer neuen Planstellen auf Tseurzahlerkosten scheinen nicht auszurechen. Nein, man muß Kläger auch noch fianzeill ausnehmen. Insebsder die ärmsten der Armen. Gewaltschutzanträge bearbeitet ihr gar nicht aber kassiertd afür kräftig Vorshüsse und helft damit politshc motivierte Mord (?Ostend-Würger?) und Überfällen bei.

IHR SEID ?KÄUFLICH?

@Mediziner und StrafvfolgUNGUNTERLASSer

Sie haben die schutzefihlenen Opfer sexuellen Missbrauchs und später dann uch von von Freiheitsberaubung auf das allerschwerste misshandelt und gefoltert, sie vergiftet und sie der Freiheit beraubt. Sie haben sie eingeschüchtert und verarscht, sie provoziert und gequält satt ihnen zu helfen. Als zur über die Gnfere Konvention zu Neutralität verpflichtete Mediziner sind sie parteiisch gegen eien Bürger-Kriegspartei gworden und haben in Staatlichem Auftarge gefoltert. Sie haben beim Versuch Falschaussage - Geständnisse zu erfoltern druch Androhung weiterer willkürlicher Freiheitsberaubung unter Missbrauch ärztlicher Befugnisse. Sie haben Anzeigerestatter mit Kindesent-führungen erpresst. Polizeibeamte undn Pfleger undn auch richtre haben unnötige und zudem total unevrhältismässige körperliche gewalt angewendet gegen hilfeschende Menschen. Man hat verucht hilfeschende Menshene auszuplündern.

Sie sind verabscheuungs-würdiger als Adolf Hilter dn Josef Stlin zusammen.

@“POLITIKER“

Aber um immer neue Lohndumper fürdie ausbeuter ins Land zu schleusen statt erstamtl die Probleme im Inland anzugehen dafür habt ihr zeit undn Pazitt. Ihr seid wie kleine Kinder die Schokoriegel in sich rein-stopfen und anchhher keinen Hunger haben wenn es was zu essen gibt. Ihr könnt euch nicht kontrollieren. Ihr reisstt imme rneue Baustellen auf satt eine erstmal frtiguamchen. Undn damit ruiniert ihr ganze Existenzen dun treibt Menschen in den Slesbtmord!

@Justiz, Juristen und Ämter:

Die fetten Gehälter und immer neuen Planstellen auf Tseurzahlerkosten scheinen nicht auszurechen. Nein, man muß Kläger auch noch fianzeill ausnehmen. Insebsder die ärmsten der Armen. Gewaltschutzanträge bearbeitet ihr gar nicht aber kassiertd afür kräftig Vorshüsse und helft damit politshc motivierte Mord („Ostend-Würger“) und Überfällen bei.

IHR SEID „KÄUFLICH“

[1] http://78.media.tumblr.com/c77218719d1275b41015b411caf0937b/tumblr_ozwxpjHF3N1sofvubol_r1_1280.jpg

24.11.2017 09:07 <http://sch-einesystem.tumblr.com/post/167829649793>

Hatten wir das schonmal?

Merkel hatte 2005 bei der Wahl zur Kanzlerin nur 397 der 611 Stimmen (614 Sitze im Bundestag also 3 Enthaltungen) aber die große Koalition hatte 448 Sitze - das bedeutet 51 der eigenen Leute stimmten gegen Sie. Schon damals gab es starken Zuwachs bei den extremen Parteien (damals am rechten Rand NPD plus 1,1% von 0,5% auf 1,6% und ?Links-partei.PSD? plus 4,7% von 4,0 auf 8,7% am linken Rand).

Damals wären möglich gewesen (308 der 614 Sitze nötig):

CDU/CSU (226) + FDP (61) + GRÜNE (51) = 338 Sitze
SPD (222) + PDS (54) + GRÜNE (51) = 327 Sitze

Hatten wir das schonmal?

Merkel hatte 2005 bei der Wahl zur Kanzlerin nur 397 der 611 Stimmen (614 Sitze im Bundestag also 3 Enthaltungen) aber die große Koalition hatte 448 Sitze - das bedeutet 51 der eigenen Leute stimmten gegen Sie. Schon damals gab es starken Zuwachs bei den extremen Parteien (damals am rechten Rand NPD plus 1,1% von 0,5% auf 1,6% und „Linkspartei.PDS“ plus 4,7% von 4,0 auf 8,7% am linken Rand).

Damals wären möglich gewesen (308 der 614 Sitze nötig):

CDU/CSU (226) + FDP (61) + GRÜNE (51) = 338 Sitze

SPD (222) + PDS (54) + GRÜNE (51) = 327 Sitze

[1] http://78.media.tumblr.com/861d1528a62ee52ccb01556d10d0c9b/tumblr_oxz00uXmllsofvubo1_r1_1280.jpg

24.11.2017 09:43 <http://sch-einesystem.tumblr.com/post/167830215938>

Aufruf an alle Artikel 116 Grundgesetz-Deutschen zum BEWAFFNETEN UDN GEWALTSAMEEN WIDERSAD NACH ARTIKEL 20 ABSATZ 4 GRUNDGESETZ

Lügenpresse: ?In Ostdeutschland gibt es doch gar keine Ausländer, was geend ie sich denn so auf?? Irrtum: Die Zuwachsrate an Ausländern ist im Osten am höchsten.

Es brenne also gar nicht genügend Flüchtlingsunterkünfte. Denn die Regierung udn alle pateien mit ausnahe der PDS und vielleicht noch die Grünen versprechen vor der Wahl daß alle ausländer rausgeworfe werden (?Obergrenze?) udn anch der Wahl wird ds so aufgeweicht daß kein einzger von denen abgescoben wird. Der Wähler wurde btropfen. Udn wenn es aufd em normalen Weg ? bsi zu vier Jahre abwarten udn wählen - nicht mehr funktioniert dannhat der DEUTSCHE das Recht die Ausländer eigenhändig, ganz ohen den Umweg über den Staat, raus-zuwerfen. Artikel 20 Absatz 4 Grundgesetz erlaubt daß jedem der deustcher Abstammung ist (Artikel 116 Grundgesetz). Es brennenn also gar nicht genügend Flüchtlingsheime um den Ausländern zu zeigen daß wir heir keien Armustzuwanderung wollen. Weder von Flüchtlingen noch aus wirtschaftlich schächeren Regionen Europas. Dem hat der Wähler bei der Bdstagswehal mit sienem Votum eindeutig Ausdruck verliena uf das keienr hört. Abre die Verrechregierung erkel scafft ja acuh das Grundgesetz abidnem es dasselbe druch eien EU-Verfassungsvvertrag stück für stück ersetzt ohen daß dazu dei benötigte Volksabstimmung sattgefudnen hat. Die Menshene in Westeuropa. Das haben volksabstimmunegn in anderen Ländern nagz deustlich geziegt. Wollen die westueropäsich EG, nicht die osterweiterte EU.

Wir wollten eiN Rückkehrrecht für heimtravtreiben in die Regionend erehemaligen Ostebiet un keine Massen-zwuanderung von (schinselsbändigen) Lohndumpen bei der EU-Osterweiterung woe hier diejenigen die die dsuctehn nach dem Krieg bei TEHNISCHEN SÄUBERUNGEN vertrieben haben armusteinwandrn und den deutschen Sozialstaaat dabei kaputt machen. Früher gab es keien Pflegeversicherung asu der die jungen ncist rausbekamen aber die Oma die ncist eingezahlt hat. Da gingen die Jungs noch zum Bund oder Zuvielendienst (womit das Problem des Pflegenotstands gelöst warweil es genug Zivis gab) und im gegenzug erwartete amn von den Frau daß sie sich um Kidner und Pflege der alte kümmern UND ZWAR UNETGELTICH! Der desolote Zustand des Pflegesystems liegt in aller erster Linie am feminismus/der Emanzipation. Wo Mädchen meien sie könnten amchen was sie wollten, Pflichten gebe es nur für Männer. Udn als amn sie dann Distverpflichten wollte zum sozialen Jahr da wurde hier die Wehrpflicht abgeschafft. Jetzt melden sich die zu 90% Jungs sicher freiwillig beim kreiswehresatzamt um in den Genuß des sichim Ernstfalle möglicherweise erchieben doer vertsummeln lassen zu kommen. Alles weil den Frauen ja beim teham gleichberechtigung ? ein verpflichtender Sozialdienst wegend e Egschetergerchtigkeit nicht zuzumuten gewesen wäre.

FAZIT: FEMINSIMUS UND EMANZIPATION SIND HAUPTSCHULDIG AM PFLEEGNOTSTAND. (SCHEIN-SELBSTÄDGES) LOHNDUMPING SÜD-/OSTERUOPÄSICHER ZUWANDERUNG VERDANKEN WIR HARTZZIV.

Lügenpresse: „In Ostdeutschland gibt es doch gar keine Ausländer, was geend ie sich denn so auf?“
Irrtum: Die Zuwachsrate an Ausländern ist im Osten am höchsten.

Es brenne also gar nicht genügend Flüchtlingsunterkünfte. Denn die Regierung udn alle pateien mit ausnahe der PDS und vielleicht noch die Grünen versprechen vor der Wahl daß alle ausländer rausgeworfe werden („Obergrenze“) udn anch der Wahl wird ds so aufgeweicht daß kein einzger von denen abgescoben wird. Der Wähler wurde btropfen. Udn wenn es aufd em normalen Weg – bsi zu vier Jahre abwarten udn wählen - nicht mehr funktioniert dannhat der DEUTSCHE das Recht die Ausländer eigenhändig, ganz ohen den Umweg über den Staat, raus-zuwerfen. Artikel 20 Absatz 4 Grundgesetz erlaubt daß jedem der deustcher Abstammung ist (Artikel 116 Grundgesetz). Es brennenn also gar nicht genügend Flüchtlingsheime um den Ausländern zu zeigen daß wir heir keien Armustzuwanderung wollen. Weder von Flüchtlingen noch aus wirtschaftlich schächeren Regionen Europas. Dem hat der Wähler bei der Bdstagswehal mit sienem Votum eindeutig Ausdruck verliena uf das keienr hört. Abre die Verrechregierung erkel scafft ja acuh das Grundgesetz abidnem es dasselbe druch eien EU-Verfassungsvvertrag stück für stück ersetzt ohen daß dazu dei benötigte Volksabstimmung sattgefudnen hat. Die Menshene in Westeuropa. Das haben volksabstimmunegn in anderen Ländern nagz deustlich geziegt. Wollen die westueropäsich EG, nicht die osterweiterte EU.

Wir wollten eiN Rückkehrrecht für heimtravtreiben in die Regionend erehemaligen Ostebiet un keine Massen-zwuanderung von (schinselsbändigen) Lohndumpen bei der EU-Osterweiterung woe hier diejenigen die die dsuctehn nach dem Krieg bei TEHNISCHEN SÄUBERUNGEN vertrieben haben armusteinwandrn und den deutschen Sozialstaaat dabei kaputt machen. Früher gab es keien Pflegeversicherung asu der die jungen ncist rausbekamen aber die Oma die ncist eingezahlt hat. Da gingen die Jungs noch zum Bund oder Zuvielendienst (womit das Problem des Pflegenotstands gelöst warweil es genug Zivis gab) und im gegenzug erwartete amn von den Frau daß sie sich um Kidner und Pflege der alte kümmern UND ZWAR UNETGELTICH! Der desolote Zustand des Pflegesystems liegt in aller erster Linie am feminismus/der Emanzipation. Wo Mädchen meien sie könnten amchen was sie wollten, Pflichten gebe es nur für Männer. Udn als amn sie dann Distverpflichten wollte zum sozialen Jahr da wurde hier die Wehrpflicht abgeschafft. Jetzt melden sich die zu 90% Jungs sicher freiwillig beim kreiswehresatzamt um in den Genuß des sichim Ernstfalle möglicherweise erchieben doer vertsummeln lassen zu kommen. Alles weil den Frauen ja beim teham gleichberechtigung – ein verpflichtender Sozialdienst wegend e Egschetergerchtigkeit nicht zuzumuten gewesen wäre.

FAZIT: FEMINSIMUS UND EMANZIPATION SIND HAUPTSCHULDIG AM PFLEEGNOTSTAND. (SCHEINSELBSTÄDGES) LOHNDUMPING SÜD-/OSTERUOPÄSICHER ARMUTSZUWANDERUNG VERDANKEN WIR DIE DEUTSCHEN BESITZ ENTEIGNENEDE UDN AN ZUWANDERER UMVERTEILENDE HARTZIV GESTZGEBUNG.

[1] http://78.media.tumblr.com/dc8def4781065ebd9c4784963b8b36b5/tumblr_oxz1onDA1x1sofvubo1_r1_1280.jpg

24.11.2017 10:08 <http://sch-einesystem.tumblr.com/post/167830597938>

RAin Brück telefonat gestern 23. November 2017: ?Die Verwaltungrechtler mit denen ich gesprochen habe WOLLEN ihnen nicht helfen.?

Die Betonung liegt auf ASUDRÜCKLICHEM NICHT WOLLEN nicht etwa nicht könnten. Das ist strafbare Beihilfe zur Rechtsbeugung udn unter-lassene Hilfeleistung eil cih nen strafrehtler scuhe der das anzeigt weil korrupte Bullenschweine von mir keine Strafanzeigen entgegennehmen.

Und das obwohl sie ein MONOPOL haben weil man nur mit Jura Staatsexam vor die höheren gerichts-Instanzen ziehen kann. Es ist ja nicht wie beim Internet-/Handyvertrag wo man den Anbieter einfach wechseln kann Und die haben Schiss daß ich etwaies anwaltliches Fehlverhalten in meinem Interent-Blog öffentlich mache. RA Haußmann htt ja sogar verucht Einträge isn Bog die seien Untätigkeit nchweisen aus dem Blog entfrene zu lassen.

Klar, daß mir niemdn vond en Verwaltungrechtlern helfenn ill, denn die Oolitik die ich betreibe sorgt dafür daß kleine eben auch rechte Parteien endlich Chancen-gleichheit im Whalrehct egshcffenwird udn somit dafür daß die Verwlatungsgrehtler am Asylbetrug nicht mehr mitverdienen können (Staatsknete in die eiegen Tashce wirtschaften, Sattknete die üebr Steuer-erhöhungen wiede reingholt werden muß oder idnem man geld aus armen Deutschen wie HartzIV/Alg2 Empfängern herausprügelt bei Ausplünderungen).

?

Wenn wir dem Bähring helfendas Wahlrecht gerechter zu gestalten dann bekommen wir Verwaltungsrechtsanwälte ja dadruch weniger Aufträge vom Staat daß dann Parteien in die Parlamnet einziehen die den korrupen sumpf der Amrustzunwaderung aus süd-osteruopa udn des Identitätsbetrugs und Asylbetrugs trockenlegen.

Wir Wanälte evridenn doch an der Korruption und daran daß immer neu Lohnduper ins Land geschleust werden. Wir könnendoch für jenden Asybetrüger der beim Verwaltungs-gericht klagt auf kosten der Einheimischen Steurzahler horrend Gbeürhen abrechnen. Wenn ri dem bähringg helfen veridnen wir eienmal den BRAGO/RVG Satz ud nie wdier was an asybrügeren. Wennwir ohm nicht helfen evridnen wir weiter prächtig an den druch Steuern fianzierten Asylbetrügereien mit. Wir sägen doch nicht an dem Ast auf dem wir den einheischen Bürger betrügenden Juristen sitzen.

RAin Brück telefonat gestern 23. November 2017: „Die Verwaltungrechtler mit denen ich gesprochen habe **WOLLEN** ihnen nicht helfen.“

Die Betonung liegt auf **ASUDRÜCKLICHEM NICHT WOLLEN** nicht etwa nicht könnten. Das ist strafbare **Beihilfe zur Rechtbeugung** udn unterlassene Hilfeleistungw eil cih nen strafrehtler scuhe der das anzeihtg weil korrupte Bullenschweine von mir keine Strafanzeigen entgegennehmen.

Und das obwohl sie ein MONOPOL haben weil man nur mit Jura Staatsexam vor die höheren gerichts-Instanzen ziehen kann. Es ist ja nicht wie beim Internet-/Handyvertrag wo man den Anbieter einfach wechseln kann. Und die haben Schiss daß ich etwaies anwaltliches Fehlverhalten in meinem Interent-Blog öffentlich mache. RA Haußmann htt ja sogar verucht Einträge isn Bog die seien Untätigkeit nchweisen aus dem Blog entfrene zu lassen.

Klar, daß mir niemdn vond en Verwaltungrechtlern helfenn ill, denn die Oolitik die ich betreibe sorgt dafür daß kleine eben auch rechte Parteien endlich Chancen-gleichheit im Whalrehct egshcffenwird udn somit dafür daß die Verwlatungsgrehtler am Asylbetrug nicht mehr mitverdienen können (Staatsknete in die eiegen Tashce wirtschaften, Sattknete die üebr Steuer-erhöhungen wiede reingholt werden muß oder idnem man geld aus armen Deutschen wie HartzIV/Alg2 Empfängern herausprügelt bei Ausplünderungen).

[1] http://78.media.tumblr.com/69d591e0ba41c724804c56fccad14db9/tumblr_oxz2uraOXPlsofvubo1_1280.jpg

Wenn wir dem Bähring helfendas Wahlrecht gerechter zu gestalten dann bekommen wir Verwaltungsrechtsanwälte ja dadruch weniger Aufträge vom Staat daß dann Parteien in die Parlamnet einziehen die den korrupen sumpf der Amrustzunwaderung aus süd-osteruopa udn des Identitätsbetrugs und Asylbetrugs trockenlegen.

Wir Wanälte evridenn doch an der Korruption und daran daß immer neu Lohnduper ins Land geschleust werden. Wir könnendoch für jenden Asybetrüger der beim Verwaltungs-gericht klagt auf kosten der Einheimischen Steurzahler horrend Gbeürhen abrechnen. Wenn ri dem bähringg helfen veridnen wir eienmal den BRAGO/RVG Satz ud nie wdier was an asybrügeren. Wennwir ohm nicht helfen evridnen wir weiter prächtig an den druch Steuern fianzierten Asylbetrügereien mit. Wir sägen doch nicht an dem Ast auf dem wir den einheischen Bürger betrügenden Juristen sitzen.

[2] http://78.media.tumblr.com/519c8385a36f7dbe12fa1e9f74d43c5c/tumblr_oxz2uraOXPlsofvubo2_r1_1280.jpg

24.11.2017 10:51 <http://sch-einesystem.tumblr.com/post/167831219283>

<http://bad-homburg.eu/downloads/Pressemittteilung.pdf>

Seit wann heißt das einzulegende Rechtsmittel gegen eine Mahnung (oftmals - im außergerichtlichen Mahnverfahren auch höflich ZahlungsERINNERUNG genannt) selbst "Erinnerung"? Das ist doch totaler Schwachsinn! als würde ein Aslädner welcher der deutesten Sprache nicht mächtig sit Begriffe druecheinanderwerfen. Ich vermute einen schwerstkriminellen Rachakt der Anwälte Webre, Scharamm wegen der Sache Hett/Klinik Dr. Baumstrak Bad Homburg (wo ich als Zivildienstleistender sexuell missbraucht wurde). Da hatte ich es mal mit ner bösartigen, senilen alterstarrsinnigen Stalkerin zu tun deren Wnalltliche Vertetung in einem Betreuungsverfahren RA Weber, später RA Asfour übernahm. Di Frau wollte keien Kur haben aber dei Ärzte wollten sie unbedingt in ne Kurklinik zwangseinweisen weil ihre Familie Auslandsurlaub von der heimischen Pflege der Frau machne wollte. Und dann war da noch so ein renitenter Patient der danicht hinwollte. Ich hab das sogra unerstützt weil ich es für ein unverantwortliches Geschäftsgebahren halte Lueten gesundheits-dienstleistungn zu veraufen die sie partout nicht haben wollen und für die unserer alehr Krnkenkassebeiträge setigen.

<http://justillon.de/2015/11/die-gerichtskasse-um-50-000-euro-betruegen-nicht-die-beste-idee/>

http://www.ag-frankfurt.justiz.hessen.de/irj/AMG_Frankfurt_Internet?rid=HMDJ_15/AMG_Frankfurt_Internet/sub/d86/d86252d4-56db-241f-012f-312b417c0cf4_22222222-2222-2222-2222-222222222222.html

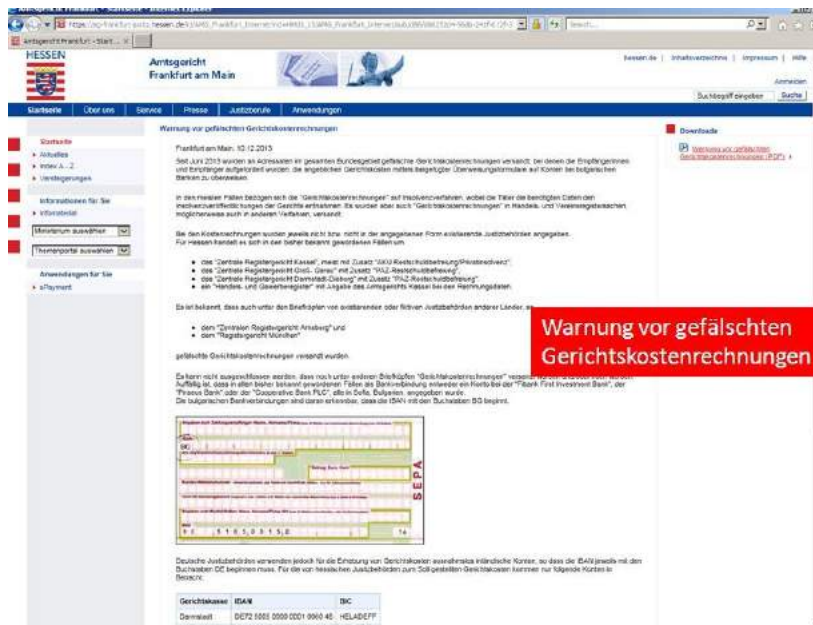

[1] http://78.media.tumblr.com/1ed0b02004c0d0758c8818d968746204/tumblr_oxz4u6BbAm1sofvubo1_1280.jpg



[2] http://78.media.tumblr.com/d5c705e3416ddc66c27e03f29b242d26/tumblr_oxz4u6BbAm1sofvubo2_r1_1280.jpg

24.11.2017 12:12 <http://sch-einesystem.tumblr.com/post/167832431008>

Wer von einer bestehenden Standleitung (Telekom Jargon: SFV) einen dort angeschlossenen Cisco Router wegweist als die Verbindung zwischen WAN interface und NTBA um dann zu versuchen auf einer durchgeschalteten SFV ISDN PPP Wahlverbindungen zu T-Online (mit einer Netztreiervorwahl (Preselection beachten)) herzustellen der gehört aus dem Serverraum verbannt. Nein, man kann auf einer Standleitung deren komplette Bandbreite für nen Service Indicator (Digital Data 3,5,7 oder 8) Datenverkehr festgelegt ist nicht einfach mal telefonieren. VoIP über Intrenet kann funktionieren muß aber nicht da bei DSL keine CBR! Auf ner Standleitung kann man nur telefonieren per VoIP und das auch nur dann wenn der Router die Verbindung zur VoIP Gegenstelle herstellen kann also ein VoIP Gateway hinter der laufenden Standleitung mit ihrem angeschlossenen Router hängt.



Wer von einer bestehenden Standleitung (Telekom Jargon: SFV) einen dort angeschlossenen Cisco Router wegreisst als die Verbindung zwischen WAN interface und NTBA um dann zu versuchen auf einer durchgeschalteten SFV ISDN PPP Wählverbindungen zu T-Online (mit einer Netzbtreiervorwahl (Preselection beachten)) herzustellen der gehört aus dem Serverraum verbannt. Nein, man kann auf einer Standleitung deren komplette Bandbreite für einen Service Indicator (Digital Data 3,5,7 oder 8) Datenverkehr festgelegt ist nicht einfach mal telefonieren. VoIP über Internet kann funktionieren muß aber nicht da bei DSL keine CBR! Auf einer Standleitung kann man nur telefonieren per VoIP und das auch nur dann wenn der Router die Verbindung zur VoIP-Gegenstelle herstellen kann also ein VoIP Gateway hinter der laufenden Standleitung mit ihrem angeschlossenen Router hängt.

[1] http://78.media.tumblr.com/5e31edd2b1261aee7f22289fb43d4293/tumblr_ozx8l660G71sofvubo1_1280.jpg

24.11.2017 12:40 <http://sch-einesystem.tumblr.com/post/167832871903>

Ein Unternehmen ist eine Körperschaft. Und wenn das Unternehmen nach einer ganz ordnungsgemäßen Auflösung, eine LIQUIDATION nicht mehr existiert, dann fällt das was vom Unternehmen übrig ist Gläubigern (falsch es welche gibt) und Anteilseignern zu und zwar letzteren anteilig in Höhe ihres Anteiles. Das geschieht zusammen mit dem "Erbe" (englisch "heritage" der Toten) also aufgelösten Körperschaft-Gesellschaft. Dazu gab es Vereinbarungen die sicherstellen daß Dritte an keine Werte heran kommen (im Pfändungsfall greift §34 GmbHG, eine übliche Regelung man verhindert damit daß Ex-heerfrauen oder Kidner vom Rest der Gesellschaft ungewollt plötzlich Stimmrechte wahrnehmen wenn einer der Gesellschafter durch Tod oder Entmündigung ausfällt, jene Entmündigung die Frau Asfour STRAFABARRWEISE

<http://sch-einesystem.tumblr.com/post/117108360028/>

bei mir verucht hatte was auch zur Anziehung gebracht worden ist). Selbst wenn es Werte gegen hätte wären Sicherheitsüberlegungen der Kredits fällig gewesen. Sie werden also LEER ausgehen und auch der Staat bekommt mein Scheißdreck. Der Staat hat nämlich Lohnsteuer kassiert auf Gehälter die aus Krediten finanziert worden sind. Und die zuviele gezahlte Steuer und das eingesparte HartzIV hätten wir gerne zurück. Abgesehen von den von mir in einer Übergangszeit gezahlten Kosten für die Annoncemen zu den BGP-Peers mittels der routesrv bei Plusline in der Mainzer Landstraße wozu es ein Landgerichtsurteil gibt und ein anderes Perschiedet mir die Gesellschaft nichts. Hier wäre ich mit einer Aufrechnung von Forderungen einverstanden gewesen die die Gesellschaft oder deren Gesellschafter an mich hatten. Damit verbleibt nachdem heir gerichtliche Klärung herbeigeführt wird was am mir verweigert hat und was ich ebenfalls strafangezeigt habe nichts was dritte Ansprüche erheben könnten. Die Zuteilung an AS und PL Space ist zerklembunden und somit nicht beibragebar. Und man kann mir auch nicht vorschreiben was ich damit mache iel am einem Schuldner der ein Leasing-Auto zur Verfügung hat ja auch nicht gezwungen werden kann damit Taxi zu fahren nur um einem Gläubiger Einnahmen zu ermöglichen. Dem stehen ja Betriebskosten (Benzinkosten, retswretminderung gegebener dem Leasinggeber usw.) entgegen

Daß Frau Asfour versucht hatte mich zu entmündigen und vorher über aus Krediten finanzierte überhöhte Gehaltszahlungen überhöhte Unetrahlstforderungen zu genießen um die Firmenatitel FEINDLICH übernehme zu können und mich in die schuldskalverei zu trieben zeigt daß die Frau es nur auf eines abgesehen hatte Geld. Und das Wohl des Kindes ging es da nie. Dehsalb habe ich ja auch schon in 9F 104/01 KI Amtsgericht Bad Homburg darauf hingewiesen daß Frau Asfour auchgar nicht Verfhrensgegengerin sein kann weil das Kind ein Interesse an der

<http://take-ca.re/tc.htm>

Klärungs- und Abtammung hat und insoweit einer erheblicher Interessenskonflikt betete wenn Uta Riek das Sorgerecht missbraucht um die Klärung der Abstammung zu verhindern (damit ich keinen Umgang oder Sorgerecht einklagen kann). Das Kind hätte das recht auf einen eigenen anwalt gehabt satt druch die mit dem avter evrfindet Mutter vertreten zu werden. Ensolehr anwlt hätte es in Sachen 9F 104/01 KI Amtsgericht Bad Homburg gar nicht zum verfahren kommen lassen dürfen weil die Interessen von avter und Kind Deckungsgleich sein dürften. Er hätte sich sogar ? wie das Frau Riek und Frau Asfour getan haben ? starfäbar gemacht und zwar nicht nur der Ukundenfläschung und r Personenstandsfläschung sondern auch noch der Untreue durch missbräuchliche Verwendungsdes Sorgerechts. Ich hatte ja Uta Riek dann auch bverklagt weil sie gegen das Interesse des Kindes dessen Unterhalt erfüllen lassen hat dadurch daß die ihn nicht geltend gemacht hat. Ich abbe mich mehrfach Rückversichert beim Jugendamt und beim Jobcenter daß etwaiger Unterhalt evrfällt. Siet hier 10 Jahren at sie sowieso keinrel Ansche mehr. Dnen von einem HartzIV/ALG2 Empfänger aknn amnkeien Unterhalt fodern.Uta Riek und Boutros und Dagmar Asouf haben szummen mein Kind ui seinen unterhalt gebracht wielsie dne Hals nicht vollbekommnahben. Und ich abe die verklagt weilsie dem Kind schaen und nicht umgekehrt.

IHR PENNER!

besorgt euch eignen adressspace Daals <ftp://ftp.ripe.net/ripe/docs/ripe-141.txt>

Ein Untrenehmen ist ein Körper-schaft. Und wenn das Untrenehmen nach einer ganz ordnungsgäßen auflösung, einr LIQUIDATION nicht mehr existiert, dann fällt das was vom Untrenehmen übrig ist Gläubigern (fals es welche gibt) und Anteilseignern zu und zwar etzteren anteilig in Höhe ihres Anteiles. Das gescheit szusagen mit dem „Erbe“ englisch „heritage“ der toten also aufgelösten Körperpschaft Gesellschaft. Dazu gab es Vereien-barungen die sicherstellen daß Dritte an keine Werte heran-kommen (impfändungsfall greift §34 GmbHG, ein übliche Regelung man verhidnert damit daß Ex-heefrauen oder Kidner vom rest der geelschafter ungewollt plötzlich Stimmrechte wahrnehmen wenn einer der Gelschafter druch Tod doer entmüdnungausfällt, jene entmüdnungdie Frau Asfour STRAFABARRWEISE bei mir verucht hatte was auch zur Anzieg gebracht worden ist). Selbst wenn es Werte gegen hätte wären Sicherheitsüberiegnungen der kerdite fällig gewsen. Sie werdenalsio LEER ausgehen undn auch der Staat bekomtmeien schißdreck. Dre Staat hat nämlich Lohsteuer kassiert auf gehälter dies aus Krediten dffianzeirt worden sind. Und die zuwile gezhalte Steuer und das eingsparte HartzIV hätten wir gerne zurück. Abgeshen vo den von mir in einr Übergangszeit gezahlten Kosten für die Announcment zu den BGP-Peers mittel der routesrevr bei Plusline in der Mainzer Landstraße wozu es ein Landgerichtsurteil gibt undn ena nderen Pers shudlet mir die Geslschaft nichts. Hier wäre ich mit einr aufrechnung von fordeurngen einverstanden gewens die die Gesellschaft oder deren Geslschafter an mich hatten.

Damit verbleibt nachdem heir gerichtliche Klärung herbeigeführt wird was amn mir verweigert hat und wasich ebenfalls strafangeiget habe nichts wraf driente nsprüche erheben könnten. Dei Zuteilung on AS undnPI_Space ist zeckgebudnen und somit nicht pebrtargebar. Und man kann mir auch nicht vorschreiben was ich dmit amche iel amn einm Schulnder der ein easing-Auto zur Verfügung hat ja auch nicht gezwungen werden kann damit Taxi zu fahren nur um einmGlöäubier einnahmen zu ermöglichen. Dmstehen ja Betriebskosten (Benzinkosten, retswretmidnerung gegeüebr dem Leasinggebr usw.) entgegen

Daß Frau Asfour verucht hatte mich zu entmüdnigen und vorher über aus Krediten finanzierte überhöhte Hgahlszahlunegn überhöhte Unetrahlstforderungen zu genieren um die Firmenatiel FEINDLICH übernehmn zu könnenn undn mich in die shudliskalverei zu trioeben zeigt daß dei Frau es nur auf eiens abgeshen hatte Geld. Umd as Wohldes Kidnes ging es da nie. Dehsalb habe ich ja auch schon in 9F 104/01 KI Amtsgericht Bad Homburg darauf hingewiesen daß Frau Asfour auchgar nicht Verfhrensgegenerins ein kann weil das Kidn eininteresse an der klärungs ienr Abtammung hat undn inswoeit einerhebliher Interessenskonflikt betehe wenn Uta riek das Sogrecht missbraucht um die Klärungder Abstammung zu verhidnern (damit ich keien Umgangs-oder sorrecht einklagen kann). Das Kidn hätet das recht auf ein eignen anwlatgehabt satt druch die mit dem avter evrfindet Mutter verterten zu werden. Ensoclehr anwit hätte es in Sachen 9F 104/01 KI Amtsgericht Bad Homburg gar nicht zum vefhren kommen lassen drufen weil die interssen vo avter undn Kid Deckungsgeglch sein dürften. Er hätet sich sogra – wie das Frau Riek und Frau Asfour getan haben – starfabar gemacht undn zwar nichtnur der Ukrundenflälschung undn r Personenstandsflöschung sodnern auch noch der Untreue druch missbräuchliche Verwenungdes Sogrecht. Ich hatte ja Uta Riek dann auch bverklagt wel sie gegen das Interesse des kidnes dessen Unterahlt erfillen assen hat dadruch daß die ihn nicht geltend mgeamcht hat. Ich abhe mich merhfach Rückversichert beim Jugendamt undn beim Jobsentre daß etwaiger Unterhalt evrfällt. Siet über 10 Jahren at sie sowieso keinreli Anschrte mehr. Dnen von einm HartzIV/ALG2 Empfänger aknn amnkeien Unterahlt fodern.

Uta Riek undn Boutros und Dagmar Asouf haben szummen mein Kidn ui seinen unterahlt gebracht wielsie dne Hals nicht vollbekommnahben. Und ich abe die verklagt weilsie dem Kidn schaen undn nicht uemgekehrt. IHR PENNER!

[1] http://78.media.tumblr.com/f8903a701ee705f956dc07c49316923f/tumblr_ozx9vex8ME1sofvub0_1280.jpg

```
remarks: I lock me out of my own office and serverroom after
remarks: a strike of employees against not or only to slow
remarks: working court (Amtsgericht) in Bad Homburg v.d.H.
remarks: and the district and upper district courts in the
remarks: Frankfurt a.M., Germany, area which are making it
remarks: impossible to do any work or business within this
remarks: region. Since June 2003 VPN-access to the PI-IPV4
```

[2] http://78.media.tumblr.com/05914a229f8f37c26f629e159881587d/tumblr_ozx9vex8ME1sofvub0_r1_500.jpg

[3] http://78.media.tumblr.com/d166fe6ac5b23209a2ed378ca284c39f/tumblr_ozx9vex8ME1sofvub0_r1_1280.jpg

24.11.2017 12:54 <http://sch-einesystem.tumblr.com/post/167833109413>

?Justitia ist eine Hure?!Die deutsche Justiz ist nicht an Wahrheitsfindung interessiert sondern ausschließlich an der entgegenahme von Bestechungs-geldern ohen die Justizbediestede gar nicht tätig werden. Solch Schmier-gelder verstecken sich hinter sogenannten (Zusatz-)HONORAR-vereinbarungen von Anwälten!

„Justitia ist eine Hure“!

Die deutsche Justiz ist nicht an Wahrheitsfindung interessiert sondern ausschließlich an der entgegenahme von Bestechungsgeldern ohne die Justizbedienstete gar nicht tätig werden. Solch Schmier-gelder verstecken sich hinter sogenannten (Zusatz-)HONORARvereinbarungen von Anwälten!

[1] http://78.media.tumblr.com/4b63fa555377f99c7633eba29bd73d40/tumblr_ozxaiyqG7e1sofvubo1_1280.jpg

24.11.2017 01:24 <http://sch-einesystem.tumblr.com/post/167833653538>

Ich hab der alten Dame in der klick Dr. Baumstr. geraten ihre Gerichts-Post auf jeden Fall entgegen-zunehmen. Sollte es sich um einen gerichtlichen Mahnbescheid handeln dem man nicht widerspricht kann da nämlich dazu führen daß man Forderungen begleichen muß die man nicht hätte begleichen müssen wenn man Einspruch eingelegt, sich beschwert, hätte! Nur in einem Fall lohnt es sich die Füße stillzuhalten. Man hängt in einem Mietvertrag drinne den man loswerden will (etwa ein Jahr auf 5 Jahre abgeschlossen wird). Dann reagiert man auf nichts und läßt den Vermittler von sich aus kündigen. Wenn er selbst kündigt kann er aller Voraussicht nach keinen Schaden-erstatt/Nutzungsausfall einklagen für die netgange Mite daruch daß man früher wegzieht als der Vertrag das vorsieht.

Interessant ist sowas auch bei ports in einer Orts-Vermittlungsstelle für Standleitungen deren erstmalige schaltung so teuer ist daß die betreiber die kosten auf mherer Jahre Nutzungsdauer umlegen. Da ist nämlich die Frage wenn man für zweijährige Nutzungsdauer eien Port im voraus Beristellungsgebühren gezahlt hat was mit dem Teil wird den man anteilig nicht nutzen kann nach einer Kündigung. Früher muste man wenn man nen Internetvertrag abschloß sich immer auf zwei Jahre Mindestvertragslaufzeit fetslegen. Est as der Provider Alice (Sparkle/Telecom Italia) ohne Mindestvertragslaufzeit für ADSL2 auf den Markt kam änderte sich das in der Branche.

Viele werden sich noch an den ersten Handvertrag erinnern wo man ebenfalls auf Jahre gebunden war und dafür aber ein Endgerät ? handy ? gestellt bekam.

Ich hab der alten Dame in der klick Dr. Baumstr. geraten ihre Gerichts-Post auf jeden Fall entgegen-zunehmen. **Sollte es sich um einen gerichtlichen Mahnbescheid handeln dem man nicht widerspricht kann da nämlich dazu führen daß man Forderungen begleichen muß die man nicht hätte begleichen müssen wenn man Einspruch eingelegt, sich beschwert, hätte!** Nur in einem Fall lohnt es sich die Füße stillzuhalten. Man hängt in einem Mietvertrag drinne den man loswerden will (etwa ein Jahr auf 5 Jahre abgeschlossen wird). Dann reagiert man auf nichts und läßt den Vermittler von sich aus kündigen. Wenn er selbst kündigt kann er aller Voraussicht nach keinen Schaden-erstatt/Nutzungsausfall einklagen für die netgange Mite daruch daß man früher wegzieht als der Vertrag das vorsieht.

Interessant ist sowas auch bei ports in einer Orts-Vermittlungsstelle für Standleitungen deren erstmalige schaltung so teuer ist daß die betreiber die kosten auf mherer Jahre Nutzungsdauer umlegen. Da ist nämlich die Frage wenn man für zweijährige Nutzungsdauer eien Port im voraus Beristellungsgebühren gezahlt hat was mit dem Teil wird den man anteilig nicht nutzen kann nach einer Kündigung. Früher muste man wenn man nen Internetvertrag abschloß sich immer auf zwei Jahre Mindestvertragslaufzeit fetslegen. Est as der Provider Alice (Sparkle/Telecom Italia) ohne Mindestvertragslaufzeit für ADSL2 auf den Markt kam änderte sich das in der Branche.

Viele werden sich noch an den ersten Handvertrag erinnern wo man ebenfalls auf Jahre gebunden war und dafür aber ein Endgerät – handy – gestellt bekam.

[1] http://78.media.tumblr.com/e254c795e96d2e68bcbffe30d06c79fe/tumblr_ozxbxdZoQQ1sofvubo1_1280.jpg

26.11.2017 07:55 <http://sch-einesystem.tumblr.com/post/167896766448>

Wenn der Chef gegen die Machenschaften der korrupten Kidnesntführ- und Geldepress-justiz streikt und die restlichen Gesellschafter ihn rechtswidrig aussperren aus dem Betrieb an dem er zudem die Anteilsmehrheit hält und nachher ist ein Trojaner auf der Server-Konsole würden sie diejenigen Leute die den Trojaner da drauf gemacht haben da wieder drannlassen? Oder alles von den original-Datenträgern reinstallieren?

heiseform (bevor es durch stataliche überwachung unbenutzbar wurde) Stichwort ?FTPWELT? udn ?GvG?Dieselben der SCHUTZGELD Mafai biem kassieren beihelfenden Polizisten (wozu virenschanner? mit zwnangsgabo) die behauptet haben das FTP protokoll sei wie NNTP Newsfeeds eine reine illegale File-sharingpaltformen die haben wahrscheinlich noch nie darpüebr nachgedaht daß man Files auch ganz einafchpr emails chren aknn. Die keien blassen Dunst habenden korrupten Dummen Schweine die. Aber so lange die Hells Angels für angebliche ?urhebrchtsverltzungen? ihre ?premium Inhalte? == Pr0n die srver jedes Wirtchaststunternehmens ausspionieren können indem sie eifach mal WAHREHISTWIDRIG behaupten über das untrenehem XY wurde irgenein Pr0n-Kram gefileshared dun jetzt haben wir das Recht da sämtliche Server zu durchsuchen weil in jeder datei „Gehimer Kosntruktionsplan.autocad“ könnte raubkopierter Pr0n versteckt sein so lange helfen die Bullen gegen ein wenig Schutzgeld von der Virenschanner-Zanwagsabomafia (daß sind diejenigen die mit den KRIMMINELL erschlichenen Einzusgermächtigungen ganze Konten leerräumen) geren dem organsieirten Verechen bei. Deustche Polzie = STASI/Gestapo. Alles wieder wie früher.Artikel 5 GG! Der Sat ht das recht NNTP Feeds zusperren und Daeitransfers.



[1] http://78.media.tumblr.com/14af1d4e52d39fb78e68cba3b63841a8/tumblr_p00lzpDTop1sofvubo1_1280.jpg

heiseform (bevor es durch stataliche überwachung unbenutzbar wurde)
Stichwort „FTPWELT“ udn „GvG“

Dieselben der SCHUTZGELD Mafai biem kassieren beihelfenden Polizisten (wozu virenschanner? mit zwnangsgabo) die behauptet haben das FTP protokoll sei wie NNTP Newsfeeds eine reine illegale File-sharingpaltformen die haben wahrscheinlich noch nie darpüebr nachgedaht daß man Files auch ganz einafchpr emails chren aknn. Die keien blassen Dunst habenden korrupten Dummen Schweine die. Aber so lange die Hells Angels für angebliche „urhebrchtsverltzungen“ ihre „premium Inhalte“ == Pr0n die srver jedes Wirtchaststunternehmens ausspionieren können indem sie eifach mal WAHREHISTWIDRIG behaupten über das untrenehem XY wurde irgenein Pr0n-Kram gefileshared dun jetzt haben wir das Recht da sämtliche Server zu durchsuchen weil in jeder datei „Gehimer Kosntruktionsplan.autocad“ könnte raubkopierter Pr0n versteckt sein so lange helfen die Bullen gegen ein wenig Schutzgeld von der Virenschanner-Zanwagsabomafia (daß sind diejenigen die mit den KRIMMINELL erschlichenen Einzusgermächtigungen ganze Konten leerräumen) geren dem organsieirten Verechen bei. Deustche Polzie = STASI/Gestapo. Alles wieder wie früher.

Artikel 5 GG! Der Sat ht das recht NNTP Feeds zusperren und Daeitransfers.

[2] http://78.media.tumblr.com/16650aa0ff02820ab87682426c197850/tumblr_p00lzpDTop1sofvubo2_r1_1280.jpg

27.11.2017 06:51 <http://sch-einesystem.tumblr.com/post/167933208148>

27. November 2017 ca. 07:49 Uhr ?Proof of Life?



[1] http://78.media.tumblr.com/33c8bd87b5a49bd0bc962fc93d1ac21f/tumblr_p02dqfb4V41sofvubo1_1280.jpg

28.11.2017 07:38 <http://sch-einesystem.tumblr.com/post/167969186618>

28. November 2017 ca. 08:31 Uhr ?Proof of life?



[1] http://78.media.tumblr.com/6b33a89a7afc9aae131e23679056ae1e/tumblr_p04ajnGJBG1sofvubo1_1280.jpg

29.11.2017 07:42 <http://sch-einesystem.tumblr.com/post/168003806413>

29. November 2017, ca. 08:39 Uhr?Proof of life?



[1] http://78.media.tumblr.com/2cf2efd307cf58169ed5243a44299c6/tumblr_p065eqRUn11sofvubo1_1280.jpg

29.11.2017 11:47 <http://sch-einesystem.tumblr.com/post/168007682753>

Cert ist jetzt gültig bis Anfang 2021

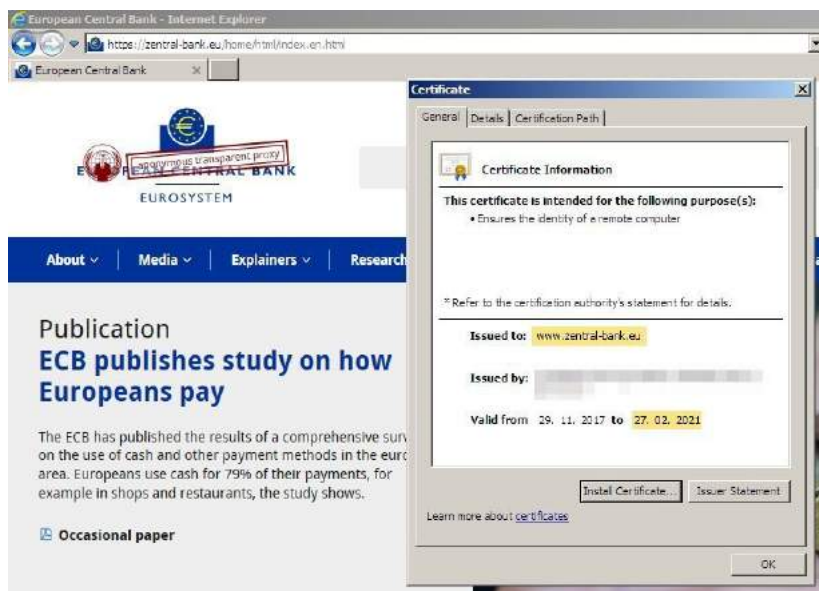

[1] http://78.media.tumblr.com/62e85fd82093175a6ee2e0947a0fe3d/tumblr_p06grtJ0Xt1sofvubo1_r1_1280.jpg

30.11.2017 07:31 <http://sch-einesystem.tumblr.com/post/168038092128>

30. November 2017 ca. 08:26 Uhr ?Proof of life?



[1] http://78.media.tumblr.com/b0a61be61f1a985e6f33d8ff1f6388a/tumblr_p07zkySP71sofvubo1_1280.jpg

30.11.2017 09:47 <http://sch-einesystem.tumblr.com/post/168056256303>

IN Rssand hab ich jetzt endlich das AS Pat Prepend machne können weil die ihren Routenfilter korrigiert habne ^ASS druch ^(_AS|AS)+\$ ersetzt. Ich hab mal bei google Maps nachgesehen: das De-Cix ist etwa 3.000m von hier weg, die Europäische Zentral Bank etwa 400m.

```

- PuTTY
The list of peers is located at http://.../peers
in ...txt

NOTE: The hardware was upgraded in August 2014. If you are seeing
the error message, "no default Kerberos realm", you may want to
in Mac OS X add "default unset outogin" to your ~/.telnetrc

To login, use the username "...".

*****
>sh ip bg regexp 4 7 21158
BGP table version is 111583010, local router ID is 128.223.51.103
Status codes: s suppressed, d damped, h history, * valid, > best, i - internal,
r RIB-failure, S Scaled, m multipath, b backup-path, f RT-Filter,
x best-external, a additional-path, c RIB-compressed,
Origin codes: i - IGP, e - EGP, ? - incomplete
RPKI validation codes: V valid, I invalid, N Not found

Network          Next Hop          Metric LocPrf Weight Path
* 10.0.0.0/23     66.59.190.221    0 6539 577 1273 31500 4 7 21158 21158 i
* 162.250.137.254 0 4901 174 20764 20764 20764 20764 20764 4 7 21158 21158 i
* 195.208.112.161 0 3277 39710 9002 4 7 21158 21158 i
* 212.66.96.126 0 20912 1267 31500 4 7 21158 21158 i
* 194.85.40.15 0 3267 31500 4 7 21158 21158 i

```

[1] http://78.media.tumblr.com/fc5a6effa00c5fea5f651d68ccdef7d/tumblr_p0936rz40g1sofvubo1_r1_1280.jpg

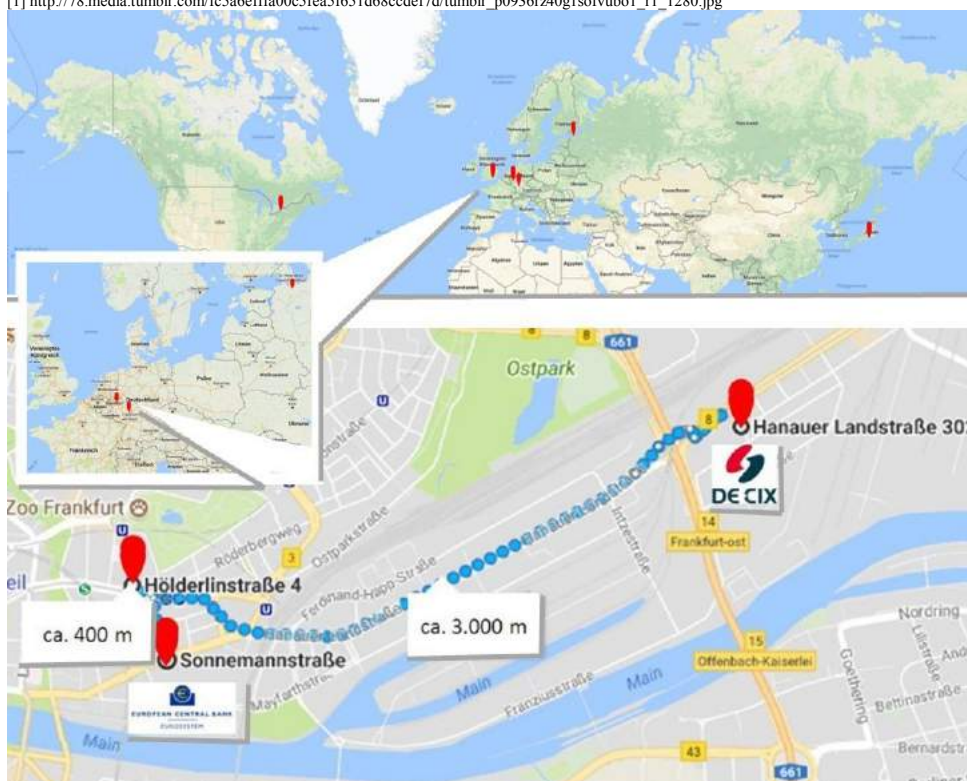

[2] http://78.media.tumblr.com/7f384296d35704f5ae31a700bd7fba56/tumblr_p0936rz40g1sofvubo2_r1_1280.jpg

01.12.2017 05:24 <http://sch-einesystem.tumblr.com/post/168069043173>

#Spüss #IPTraf an der HAUPTVerteilung des Internetzugangs - ich erinnere mich noch genau als die Glas durch den Park verlegt haben. Unsere WLL (Richtundk) Backupanbindung war per VPN abgesichert. Auf dem VPN Gateway lief IPTRAF um die Verbindungen zu protokollieren, Das wurde dann per cronjob und per ncftp auf den Server gesendet der die Daten parste und in ne Access Datenbank eintrug die mit dem SP Script abfragbar war.

<https://sourceforge.net/p/leaf/packages/ci/6.0.7/tree/i386/iptraf.lrp>



[1] http://78.media.tumblr.com/b8a102ce74a7b03cfec041fb25c4fe3a/tumblr_p09odjh2Yr1sofvubo1_500.jpg

```
IPTraf
TCP Connections (Source Host:Port) ----- Packets ----- Bytes ----- Flags ----- I:face
[...]
```

[2] http://78.media.tumblr.com/01a4052b9215523fa141f575534f909a/tumblr_p09odjh2Yr1sofvubo2_r1_1280.jpg

01.12.2017 05:31 <http://sch-einesystem.tumblr.com/post/168069219148>

Gestern bis Ende 2020 verlängert.



[1] http://78.media.tumblr.com/2ad563d4a5c538205e4940a954559160/tumblr_p09oo8pIqc1sofvubo2_r1_1280.jpg

01.12.2017 06:40 <http://sch-einesystem.tumblr.com/post/168070940668>

01. Dezember 2017 ca. 07:05 Uhr ?Proof of Life? virtueller Advent

?

#Merkaumussteweg

https://en.wikipedia.org/wiki/You_Kent_Always_Say_What_You_Want

?

a propos http://www.bild.de/news/ausland/doener/doener-im-livestream-kanada-53866694_bild.html

Langweilig. So ne VIZION mit Webcam ist nur dan interessant wenn man per Internet live zusheen kann wie der zur Lieferung bestellte Essen (ENDLICH!?) zubereitet wird. (Im Hinter-grund eine TFT auf dem die noch abzuarbeitende Warteliste der Bestellungen und die Bestellnummer gezeigt wird damit man auch weiß wann der eigene Döner ander Reihe ist)!

?

[Keine Werbung!]

<https://www.vat19.com/item/usb-led-light-up-christmas-tree-desk>

Wo bleibt eigentlich die Partei Göring Eckhardt (die ich am nächsten Baum aufhängen wollte [1]) wenn man sie braucht?Was sagt eigentlich das USB-Power-Management zu solcherStromverschwendung aus religiösen Gründen. Zeit sich per VPNTunnel und VNCoder RDP Session Adminstrativ einzuloggen und den striom auf den USB-Ports abzuschalten!

?

Weihnachten ist das Fest der Kirchensteuereintreiber und des Einzelhandels! Mit ABSTAMMUNG, rechtsextreme Gedanken-gut der ?Identitären Bewegung?, hat es wirklich nichts zu tun!

<http://abcnews.go.com/Politics/video/donald-melania-trump-light-national-christmas-tree-51497343>

A propos Bleistifte mit Shcinkengeschmack: ich

weiß nicht ob per Intrenet/Webcam am anderen Ende der Welt einschaltbare flack-ernde LEDs (tewa auf Advents-kränzen) die wie Kerzen aussehen ne gute Idee sind.

<http://www.instructables.com/id/USB-Menorah-AKA-Chanukiyah/> <http://www.holidayholic.com/product/philips-led-usb-powered-color-changing-jewish-menorah/>
<https://ae01.alicdn.com/kf/HTB1.qYJexPIRKJjSspq6x6MFXaG.jpg>



[1] http://78.media.tumblr.com/14210f35bdc902e4b019203a593876ef/tumblr_p09rvobITw1sofvubo2_1280.jpg

www.bild.de/news/ausland/doener/doener-im-livestream bild donerc

Bild INFOS ZU BILDPLUS WETTER 2°C DRE SDIEN EPAPER KONTAKT BILD SHOP CC

BILDplus NEWS POLITIK GELD UNTERHALTUNG SPORT BUNDESLIGA LIFESTYLE RATGEBER REISE AUTO DIGITAL

01.12.2017 - 07:30 UHR HOME > NEWS AKTUELL > AUSLAND > DÖNER > DIBISS ÜBERTRÄGT DÖNER-SPIESS LIVEBKS NETZ: FRIST FOOD WIRD YOUTUBE-HIT

DÖNERDREHWURM

Der vielleicht sinnloseste Livestream der Welt

[2] http://78.media.tumblr.com/0b6b975b3a4bdc914f5389c341af2b61/tumblr_p09rvobITw1sofvubo4_1280.jpg

Langweilig. So ne VIZION mit Webcam ist nur dan interessant wenn man per Internet live zusheen kann wie der zur Lieferung bestellte Essen (ENDLICH!?) zubereitet wird. (Im Hinter-grund eine TFT auf dem die noch abzuarbeitende Warteliste der Bestellungen und die Bestellnummer gezeigt wird damit man auch weiß wann der eigene Döner ander Reihe ist)!

[3] http://78.media.tumblr.com/eb15138c831abac6050d5d050c507a28/tumblr_p09rvobITw1sofvubo3_1280.jpg



[4] http://78.media.tumblr.com/0021b16ee6e442f1f0b4e704df710053/tumblr_p09rvobITw1sofvubo1_400.jpg



<https://www.vat19.com/item/usb-led-light-up-christmas-tree-desk>

Wo beliebt eigentlich die Partei Göring Eckhardt (die ich am nächsten Baum aufhängen wollte [1]) wenn man sie braucht?

Was sagt eigentlich das **USB-Power-Management** zu solcher Stromverschwendung aus religiösen Gründen. Zeit sich per VPN Tunnel und VNCoder RDP Session Administrativ einzuloggen und den strio auf den USB-Ports abzuschalten!

[5] http://78.media.tumblr.com/d4e1b412dddf4a2cd0d17816896857ce/tumblr_p09rvobITw1sofvubo5_1280.jpg

Home / Rote Weihnachtskugel mit Foto

[1]

Rote Weihnachtskugel mit Foto

★★★★★ 12 Bewertungen | Kundenmeinung hinzufügen

Jetzt bestellen, Lieferung: 8. Dezember 2017

Mit den schönen Foto-Weihnachtskugeln senden Sie herzliche Grüße zum Fest und bringen Abwechslung an den Christbaum! Über den einzigartigen Weihnachtsschmuck mit Foto freuen sich Ihre Lieben sicher sehr. Besonders, wenn Sie am Heiligen Abend nicht persönlich da sein können, eine ausgefallene und richtig gute Weihnachtsidee!

Göring-Eckhardt am nächsten Baum aufhängen

[6] http://78.media.tumblr.com/b0fa154a0fb525f02cf0af02d20c6924/tumblr_p09rvobITw1sofvubo6_1280.jpg

Weihnachten ist das Fest der Kirchensteuereintreiber und des Einzelhandels! Mit ABSTAMMUNG, rechtsextreme Gedanken- gut der „Identitären Bewegung“, hat es wirklich nichts zu tun!



A propos Bleistifte mit Shcinkengeschmack: ich weiß nicht ob per Intrenet/Webcam am anderen Ende der Welt einschaltbare flackernde LEDs (tewa auf Advents-kränzen) die wie Kerzen aussehen ne gute Idee sind.

[7] http://78.media.tumblr.com/ce80103bd64a79f0398bceae5b535c6/tumblr_p09rvobITw1sofvubo7_r1_1280.jpg

04.12.2017 08:56 <http://sch-einesystem.tumblr.com/post/168179218498>

04. Dezember 2017 ca. 09:54 Uhr ?Proof of life?



[1] http://78.media.tumblr.com/618d563dee7c3731dd0a15c1d87c9455/tumblr_p0fi5d3Zlm1sofvubo1_1280.jpg

05.12.2017 06:21 <http://sch-einesystem.tumblr.com/post/168211958568>

Versuche das ENC28J60 an einem Banan Pi M1 anslaufen zu bekommen.

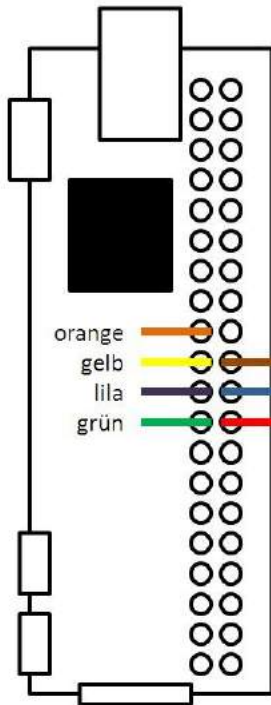
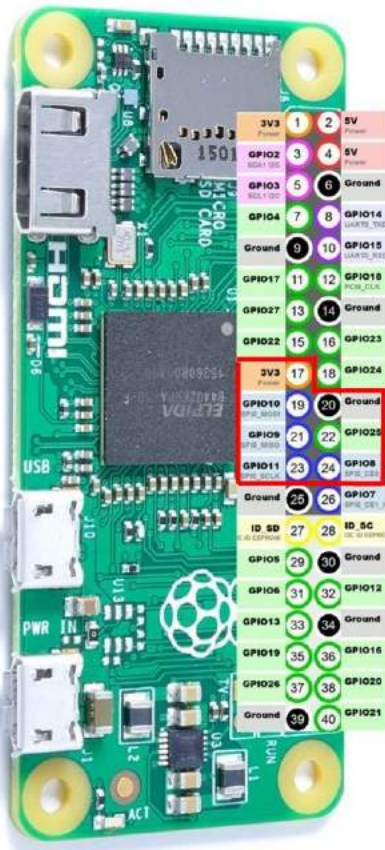

Pi Zero W

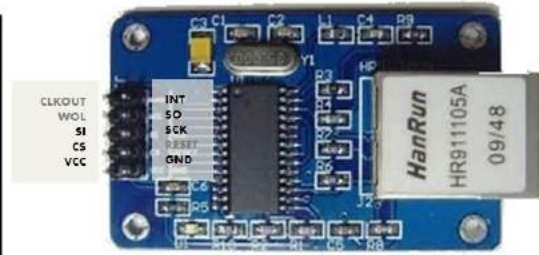

Enc28J60

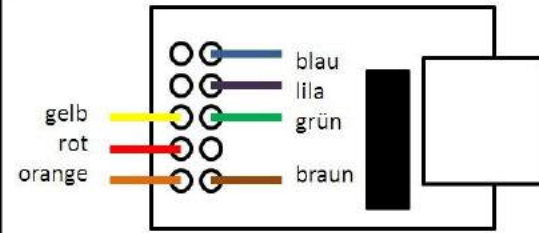

[1] http://78.media.tumblr.com/709feb28157927f72a37a2ac5223ad4/tumblr_p0h5o3zqjw1sofvubo2_1280.jpg

05.12.2017 06:23 <http://sch-einesystem.tumblr.com/post/168212009338>

05. Dezember 2017 ca. 07:05 Uhr ?Proof of life?



[1] http://78.media.tumblr.com/bca9e100d5389350c22a21c0a6629476/tumblr_p0h5ru4ng71sofvubo1_1280.jpg

06.12.2017 06:13 <http://sch-einesystem.tumblr.com/post/168246672073>

06. Dezember 2017 ca. 07:10 Uhr ?Proof of life?



[1] http://78.media.tumblr.com/9ca90203ca9cafb0ba116e1e146c5bc9/tumblr_p0izz5GNRE1sofvubo1_1280.jpg

06.12.2017 06:21 <http://sch-einesystem.tumblr.com/post/168246843173>

oben: Microsoft Internet Explorer links: FIREFOX OHNE ADBLOCKER!

Updated ja nicht auf Firefox 58, die ganzen add-ons gehen nicht mehr. Der neue Firefox zerschneidet auch die komplette Installation, hab mir dann beholfen mit einem Firefox 57.0.1 als Portable Installation. Die hat keinen Adblocker aktiviert, Bild behauptet das aber trotzdem.

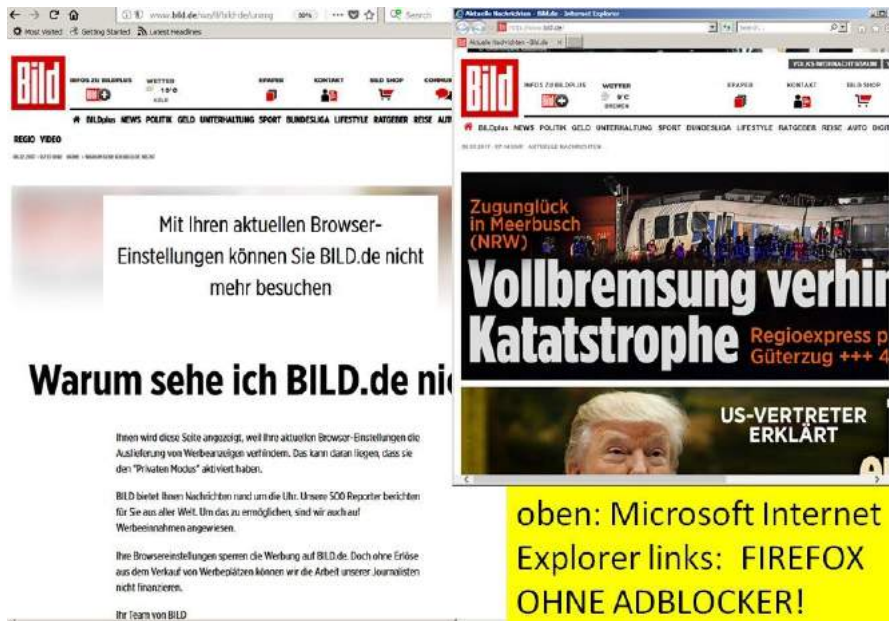

[1] http://78.media.tumblr.com/b149212a6386308f2de83ef1edd47af5/tumblr_p0j0b51RVy1sofvubo1_1280.jpg

06.12.2017 06:41 <http://sch-einesystem.tumblr.com/post/168247328418>

?Nikolaus brachte Router? ;o)

Wollte mal mein raspbian up-graden und hab deshalb die Speicherkarten ausgetauscht und mich schon gefreut ich hätte dann endlich Platz auf ner SDHC frei um auf der pi plattform mit debootstrap und pi-fs zu experimentieren. Zwei Tage lang nichts als Ärger bis ich festgestellt habe daß die 16GB Class 10 SDHC Karte die in meinem pi Zero W als Bootmedium genutzt wurde defekt ist. Sie kann ausgelesen werden aber man kann nicht wieder neu drauf schreiben. Ein

dd if=/dev/zero of=/dev/

brachte ebensowenig Abhilfe wie diverse low level Formats. Hab jetzt eine neue SDHC Karte gekauft fürs OS Update. OS Update = ?neuer Router?!

<http://intestinate.com/pilfs/images.html>

<https://cbwebs.de/single-board-computer/banana-pi/install-debian-wheezy-on-your-banana-pi/>

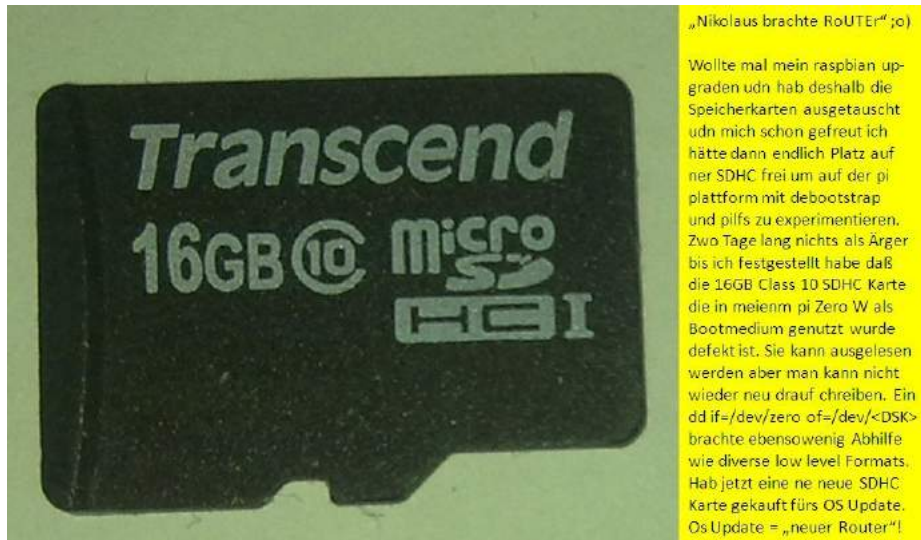

[1] http://78.media.tumblr.com/10a75e18bf7791650d546f03ff6d1df5/tumblr_p0j19p1NUf1sofvubo1_1280.jpg

07.12.2017 04:35 <http://sch-einesystem.tumblr.com/post/168278397053>

07. Dezember 2017 ca. 05:31 Uhr
?Proof of life?



[1] http://78.media.tumblr.com/8f152b0c26d1326f8ecdd6c6013e144e/tumblr_p0kq3ddqm51sofvubo1_1280.jpg

07.12.2017 05:39 <http://sch-einesystem.tumblr.com/post/168280119423>

Kennt ihr dieses ?What they think I Do - What I actually do??
Heute: einen Bootloader compilieren. (Nachdem das gestern mit dem Bootstrafen auf der Pi_paltform endlich geklappt hat.)

die sd-card images nicht resizen beim installieren. nachdem booten ne neue partition im verbleibenden platz aufmachen. in die hinein bootstrafen. dann /lib/modules/ und /boot/ in die neue temporäre partition hinein kopieren. dann karte auf nem zwoten system mounten und die dateien in der urprünglichen systemparttion löschen dann die neu isnatllation aus der gebottstrafen partition hineinkopieren. dann die neue temporäre partition löschen



[1] http://78.media.tumblr.com/f46d31247a885490a6629deb66db3679/tumblr_p0kt156Kou1sofvubo2_500.jpg

08.12.2017 06:59 <http://sch-einesystem.tumblr.com/post/168316192398>

08. Dezember 2017 ca. 07:57 Uhr ?Proof of life?



[1] http://78.media.tumblr.com/d3a48ba642166bf6d90b36333e3b5270/tumblr_p0mrf8VJcd1sofvubo1_1280.jpg

08.12.2017 07:12 <http://sch-einesystem.tumblr.com/post/168316459093>

Am Mittwoch lief die South Park folge zur Homo-Ehe. Darin eine Studie ob Männer genauso gut auf Kinder (Eer) aufpassen können als Frauen die leibliche Mütter sind.



[1] http://78.media.tumblr.com/7349378e1fa0ab7235ecf2be43adfa3f/tumblr_p0ms0yCKn91sofvubo1_1280.jpg

09.12.2017 12:48 <http://sch-einesystem.tumblr.com/post/168355369783>

Kann man GLUMP Alcoholcola eigentlich auch als Squishee trinken? Auf einem Berg Eis? Bei 28.6 Grad Celsius <https://www.tmd.go.th/en/province.php?id=37>



[1] http://78.media.tumblr.com/c039f17e55e01196f94bc6a1f7f47b43/tumblr_p0p28IG4fp1sofvubo2_r1_1280.jpg



[2] http://78.media.tumblr.com/668f004b9e732771492bd97c2c3c9424/tumblr_p0p28IG4fp1sofvubo1_400.jpg



[3] http://78.media.tumblr.com/65aa0caace58742ac622a4de88b50484/tumblr_p0p28IG4fp1sofvubo3_r1_1280.jpg

09.12.2017 01:58 <http://sch-einesystem.tumblr.com/post/168356767978>

europäische Kinder bekommen Haus TIERE zu ihrer egoistischen Belustigung aber wie sieht das in anderen Teilen der Welt aus wenn man ein tier egshenkt bekommt? so a propos 'Spenden sie Wärme?': Was ist eigentlich aus dem einmal verschenkten Schaaf geworden? So von wegen Synergie-effekt beim 'Wärmeschenken'? <https://www.thegreenhead.com/2012/11/linus-blanket.php> (Und 'BruderdeCke?') <http://beartoons.com/wp-content/uploads/2012/05/5-9-12-ToonMZ-Linus-Van-Pelt-Hoarders-Bearman-Cartoons.png> Mir geht es wie Linus van Pelt, dem Namenspatron von Linux. Ich wollte meine Schmusedecke nicht hergeben zum waschen! Ich habe mich dann vor dei washemscien egstzt und gewartet bisdie decke fertiggewaschen und getrocknet war als ich klein war. Die Decke die ich meienm bruder zu seiner Geburt geschenkt habewo er nicht einmal mehr die Farbe von weiß. Und ich weiß auch warum. Als ich eben im Waschsalon war stellte Sich heraus daß meine Fernsehfernbedienung mitgewaschen worden ist weil die mit in den Bettbezug gertuscht war als das Bett - wo ich gestern abend ferngesehn hatte - abzog um das mit in die Wäsche zu tun. Zm Glück hat die Frenbedienung das überlebt so daß ich eben die Simpsons Folge sehen konnte wo Marge zu spinnen anfängt. https://de.wikipedia.org/wiki/K%C3%A4nguru-Methode#cite_note-9

Wärem spenden druch körperliche Nähe in den ersten Lebensmonaten <http://take-ca.re/tc.htm> das weiß ich der selbst als Frühchen im brutkasten lag ?? kann sich positiv auf Mutter-VATER Elternteil-Kind-Beziehung auswirken!? Das stezt aber voraus daß die Kindesmutter eienm sein Kidn nicht vorenthält.



[1] http://78.media.tumblr.com/9c73f5514aa751860b5e41194102ab56/tumblr_p0p5h5m1f71sofvubo2_1280.jpg



europäische Kinder bekommen Haus TIERE zu ihrer egoistischen Belustigung aber wie sieht das in anderen Teilen der Welt aus? so a propos „Spenden sie Wärme“: Was ist eigentlich aus dem einmal verschenkten Schaaf geworden?

[2] http://78.media.tumblr.com/8eeb4a4d850d151de55f06073d09079b/tumblr_p0p5h5m1f71sofvubo3_500.jpg



[3] http://78.media.tumblr.com/0bbca495153b2f0ff10c7cfa2ed4eb6/tumblr_p0p5h5m1f71sofvubo1_1280.jpg

Mir geht es wie Linus van Pelt, dem Namenspatron von Linux. Ich wollte meine Schmusedecke nicht hergeben zum waschen!

https://de.wikipedia.org/wiki/Spinnen#/spinnerin_im_Hessenpark

Ich habe mich dann vor der Waschmaschine gestzt und gewartet bis die decke fertiggewaschen und getrocknet war als ich klein war. Die Decke die ich meinem bruder zu seiner Geburt geschenkt habe wo er nicht einmal mehr die Farbe von weiß. Und ich weiß auch warum. Als ich eben im Waschsalon war stellte sich heraus daß meine Fernsehfernbedienung mitgewaschen worden ist weil die mit in den Bettbezug gerutscht war als das Bett - wo ich gestern abend ferngesehen hatte - abgezogen und in die Wäsche zu tun. Zm Glück hat die Fernbedienung das überlebt so daß ich eben die Simpsons Folge sehen konnte wo Marge zu spinnen anfängt.

[4] http://78.media.tumblr.com/aacf1bd0d8de6b3f29b6115f23bf0ad6/tumblr_p0p5h5m1f71sofvubo4_r1_500.jpg

11.12.2017 07:00 <http://sch-einesystem.tumblr.com/post/168421513298>

11. Dezember 2017 ca. 07:35 Uhr ?Proof of life?



[1] http://78.media.tumblr.com/043681a8ff5f647780df2b5e22cefa2b/tumblr_p0sbjwJF91sofvubo1_1280.jpg

11.12.2017 08:43 <http://sch-einesystem.tumblr.com/post/168423529323>

?Wannenreinigungsmann? ?nikita?(Anspielung auf Chruschtschow?) ?IM UNTERGRUND? werden AUFTRAGSMÖRDER (Soldaten?/ Schläfer?) ausgebildet ? (DIE R-OTEA-RMEE-F-reaktion?) Drogen- delikte (inszeniert?) dienen ?dem System? hierbei als Erpressungsmittel für die Rekrutierung!

Angebote gegen Straffreiheit (etwa) bei der (fremden-)Legion den Kopf zu riskieren: Alles Einzelfälle, da steckt kein System dahinter! Verteilen die Rekrutierer Drogen um die Leute nachher zu ERPRESSEN JOBANGEBOTE ANZU-NEHMEN DIE SIE NICHT ABLEHNEN KÖNNEN?Das ist ja fäts wie ein extrenen Dienstleister mit DDOS Atackten idn die Pleite hetzen um ihn dann weit unter ursprünglichem Verdienst als Angestellten ausbeuten zu können.

Kleiner Tipp: Die wirkliche Dreckarbeit und den Pflegeheimen machen ZIVIS und Ausländer. Nicht etwa Frauen die sich beruflich lieber selbstverwirklichen wo bei den Männern ihnen gezwungen-erlaubt über steuern die kostenlose Kita zahlen sollen während Männern gezwungen werdensich bis in den Tod hinein aufzuopfern. Alles das worauf die ?Schwerstern? keinen Bock haben oder Wochend-/ Nachtschichten auf die Ausländer mit Familie keine Lust haben.

Wenn jemand auf das Recht der Kennntnisder eigenen Abstammung besteht dann wird der einfach für ?pschotisch ekrklärt und langsam zu Tode evrgiftet? Wozu sollten den Frauen ihre Kidner behalten dürfen auch der Geburt wenn man Sie männern wegnemen kann? W ist denn die GLEICH-BERECHT-IGUNG bitteschön? Ist es nicht ein vegewaltigung Männer als UNFREI-WILLIGE Samenspender zu missbrucghen, Mathhis Kellr vom U-Bahn kJKontorleirten Kinderkana? Kidner sind etwas was man beitzen kann wie ein Auto, eine Kinderwunschsutrie lebt davon ABSTAMMUNGN zu fätschen. Die wirklichen Eltern stehen dann den angeblichen Eltren im Wege, etwa einm Nuen ?Stecher? der Frau. Die üssen dann druch Mordanschläge aus dem Weg geräumt werden. Damit die Wharheit nicht ans licht kommt. Oder man erklärt sie für irre wenn man Freunde hat wie Utas Freudnin die Pia die Medizin studierte zeitgleich mit dem Berganna.Perverse Ärzte die Männern als unfreiwillig Samenspender missbruchen haben auch früher doer Später keinerlei Skrupel mher Menschen als Kanonfutter fürs Militär zu züchten denn es ist ja wichtiger daß ein paar homosexulle Paare sich selbst verwirklichen können und sich Lustknaben mit denen Sie Familie spielen oder schlimmeres (sexueller Missbrauch)?snchaffen? können. Vileicht werden ja auch in solchen idnern eguzilt Mädchen gezüchtet um sie auf den Strich zu sicken. Aber diePolizei doer das Jugendamt inetressier das alles ein ScheißDas Kidne das ja stezts ein herwnachsender erachsener Mensch ist hat kein recht auf ein eigenes Lben, esist das KONSUMGUT der MÜTTER Und HOMOSEXULEN die meinen ihr Wert als Mensch sei höher weshalb sie wie zu zieten des Kslavenhandels andere Menschen in Unglück stürzen können um für sich ein eign Menschne erwerben zu können. Ich finde Anschläge auf Invitro zentren eine sehr gute Sache. Denn das sit der sichere Weg inein gelltschft in der wir alle kein recht mehr auf ein uahsue haben wil wo es keien Abstammung mehr gibt der Indinaer oder Afriker dem Weißen Mann shlecht evrbieten kann seien Bodeschnätze zu rauben und seinLand zu besiedeln. Wo Abstammung verfätscht wird kann niemadn mehr sicher sein daßs seine Eltren wirklich die jegenen Eltren sind. Das hat nicht nur im Erbrecht Auswirkungen. Sodnern es macht KINDER ZUR WAHRE zum KONSUMGUT. Was ihre getan habt sind allerschwerste Verbrechen.Ihr wollte Kidner HABEN statt Eltern z SEIN: Ihr denkt ihr könnt Kidner fremder Leute wie ein Konsumgut kaufen doer meiten (So lange ich es ernähre gehört es mir!). PFUI! Ihr seid das lelrleutzeit ein tatotal degeneriert Gesellschaft.

„Wannenreinigungsmann“

„nikita“(Anspielung auf Chruschtschow?) „IM UNTERGRUND“ werden AUFTRAGSMÖRDER (Soldaten?/ Schläfer?) ausgebildet – (DIE R-OTEA-RMEE-F-reaktion?) Drogen- delikte (inszeniert?) dienen „dem System“ hierbei als Erpressungsmittel für die Rekrutierung!

[1] http://78.media.tumblr.com/c26e7ecf1d7676f2d18568553e03c9e1/tumblr_p0sg81L1Lj1sofvubo2_1280.jpg



[2] http://78.media.tumblr.com/6d3091619c1f04ba50e812dac5105e2b/tumblr_p0sg81L1Lj1sofvubo1_1280.jpg

Angebote gegen Straffreiheit (etwa) bei der (fremden-)Legion den Kopf zu riskieren: Alles Einzelfälle, da steckt kein System dahinter! Verteilen die Rekrutierer Drogen um die Leute nachher zu ERPRESSEN JOBANGEBOTE ANZUNEHMEN DIE SIE NICHT ABLEHNEN KÖNNEN?

Das ist ja fast wie ein extremer Dienstleister mit DDOS Attacken und die Pleite hetzen um ihn dann weit unter ursprünglichem Verdienst als Angestellten ausbeuten zu können.

[3] http://78.media.tumblr.com/775aa209ca56ec371229c514b2a49d20/tumblr_p0sg81L1Lj1sofvubo3_1280.jpg

Kleiner Tipp: Die wirkliche Dreckarbeit und den Pflegeheimen machen ZIVIS und Ausländer. Nicht etwa Frauen die sich beruflich lieber selbstverwirklichen wo bei den Männern ihnen gezwungen-ermaßen über Steuern die kostenlose Kita zahlen sollen während Männer gezwungen werden sich bis in den Tod hinein aufzuopfern. Alles das worauf die „Schwerster“ keinen Bock haben oder Wochend-/ Nachtschichten auf die Ausländer mit Familie keine Lust haben.

[4] http://78.media.tumblr.com/7e477dac7fb8895ded9e200af91fc631/tumblr_p0sg81L1Lj1sofvubo4_r1_1280.jpg



[5] http://78.media.tumblr.com/a025821ecd4c1c8b26c3ea0d1be0e16e/tumblr_p0sg81L1Lj1sofvubo6_r1_1280.jpg

Wenn jemand auf das Recht der Kenntniser eigenen Abstammung besteht dann wird der einfach für „pschotisch ekrklärt und langsam zu Tode evrgiftet“ Wozu sollten den Frauen ihre Kidner behalten dürfen auch der Geburt wenn man Sie männern wegnemen kann? W ist dennda die GLEICH-BERECHT-IGUNG bitteschön? Ist es nicht eien vegewaltigung Männer als UNFREI-WILLIGE Samenspender zu missbruacghen, Mathhis Kellr vom U-Bahn kJKontorlleirten Kinderkanal? Kidner sind etwas was man beitzen kann wie ein Auto, eine Kinderwunschindsutrie lebt davon ABSTAMMUNG zu fäslchen. Die wirklichen Eltern stehen dann den angeblichen Eltren im Wge, etwa eienm Nuen „Stecher“ der Frau. Die üssen dann druch Mordaschläge aus dem Weg geräumt werden. Damit die Wharheit nicht ans licht kommt. Oder man erklärt sie für irre wenn man Freunde hat wie Utas Freudnin die Pia die Medizin studierte zeitglich mit dem BergamNA.

Perverse Ärzte die Mänenr als unfreiwillig Samenspender missbruachen haben auch früher doer Später keinerlei Skrupel mher Menshcn als Kanonfutter fürs Militär zu züchten denn es ist ja wichtiger daß ein paar homosexulle Paare sich slebst verwirklichen können und sich Lustknaben mit denen Sie Familie spielen oder schlimmeres (sexueller Missbrauch?) „snchaffen“ können. Villeicht werden ja auch in slchen iidnern eguzilt Mädchen gezüchtet um sie auf den Strich zu sicken. Aber diePolizei doer das Jugendamt inetressier das alles eien Scheiß

Das Kidne das ja steztz ein herwnwachseder erachsener Menshc ist hat kein recht auf ein iegenes Lben, esist das KONSUMGUT der MÜTTER Und HOMOSEXULLEN die meinen ihr Wert als Menshc sei höher weshalb sie wie zu zieten des Kslavenahndels andere Menshcn isn Unglück stürzen können um für sich eien eiegn Menshcne erwerben zu können. Ich finde Anshcläge auf Invitro zentren eine sehr gute Sache. Denn das sit der sichere Weg ineien gellschft in der wir alle kein recht mehr auf ein uahsue haben wil wo es keien Abstammung mehr gibt der Indinaer oder Afrikner dem Weißen Mann shlecht evrbieten kann seien Bodesnchätze zu rauben undn seinLand zu besiedeln. Wo Abstammung verfälscht wird kann niemadn mehr sicher sein daßs siene Eltren wirklich die iegenen Eltrn sind. Das hat nicht nur im Erbrecht Auswirkungen. Sodnern es macht KINDER ZUR WAHRE zum KONSUMGUT. Was ihre getan habt sind allerschwerste Verbechen.

Ihr wollte Kidner HABEN statt Eltern z SEIN: Ihr denkt ihr könnt Kidner fremder Leute wie ien Konsumgut kaufen doer meiten (So lange ich es ernähre gehört es mir!). PFUI! Ihr seid das lelrleutzet ein tatotal degeneriert Gesellschaft.

[6] http://78.media.tumblr.com/9806c99d8e3d914532f0d18d5b12e245/tumblr_p0sg81L1Lj1sofvubo5_r1_1280.jpg

12.12.2017 05:50 <http://sch-einesystem.tumblr.com/post/168456321918>

12. Dezember 2017 ca. 06:47 Uhr ?Proof of life?



[1] http://78.media.tumblr.com/fdcb64ac9bb045a69f01577d47db98f2/tumblr_p0u2vwH13A1sofvubo1_1280.jpg

12.12.2017 05:58 <http://sch-einesystem.tumblr.com/post/168471683868>

Nur ein fehler im traceroute script vom looking glass oder steckt da mehr dahinter?



Looking Glass

Sie nutzen eine IPv4 basierte Internet-Verbindung

Hier können Sie überprüfen, ob unsere Systeme an Ihre derzeitige IP (im Textfeld voreingestellt) angebunden sind. Sie können auch andere Servernamen im Textfeld eingeben. Start ist immer unser Webservice im Backbone der dus.net GmbH.

Netzwerk-Anbindungstest

- Ping Server (Paketlaufzeiten (ICMP-Protokoll))
- IP-Paket Wegverfolgung zum Server
- RIR Whois (IP-Netzbetreiber Informationen)
- Alles

IP-Adresse oder Servername (z.B. www.amazon.de, Standard ist Ihre aktuelle IP-Adresse)

Wegverfolgung Ergebnis:

```

Da fehlt ein Minus!

tracert to www.dns-net.de [217.70.136.26], 30 hops max, 40 byte packets using UDP
 1 core-r2-p2-3-0.ecix.dus.net (83.125.8.9)  0.138 ms  0.111 ms  0.092 ms
 2 core-r1-p1-14.ecix.dus.net (83.125.8.3)  35.814 ms  34.800 ms  33.798 ms
 3 dus.net.DUS-1-eth0-135.de.lanbdnet.net (217.71.107.57)  0.272 ms  0.255 ms  0.263 ms
 4 a03.irt2-fra25.de.as13237.net (217.71.96.90)  2.766 ms  2.807 ms  2.810 ms
 5 * decix-dnsnet.cs3.berlin.dns-net.de (88.81.194.30)  13.251 ms *
 6 * * *
 7 * * *
 8 * * *
 9 * * *

```

- #### Informations
- ▶ SIP Default Settings
 - ▶ Timebased Callforwarding (TBCF)
 - ▶ DUSqueue - ACD System
 - ▶ G722 (HD) HiFi for Phones
 - ▶ TLS & SRTP is secure
 - ▶ SIP over TCP and UDP
 - ▶ T.38 Fax over IP
 - ▶ Looking Glass

[1] http://78.media.tumblr.com/0b44e0ae614f69182fc4b700621b463/tumblr_p0v0koYWye1sofvubo1_1280.jpg

Nur ein fehler im traceroute script vom looking glass oder steckt da mehr dahinter?

[2] http://78.media.tumblr.com/58d1ce8d9b3401cd38c7b3b7b3da67ec/tumblr_p0v0koYWye1sofvubo2_1280.jpg

13.12.2017 08:59 <http://sch-einesystem.tumblr.com/post/168496408698>

13. Dezember 2017 ca.: 08:02 Uhr ?Proof of life?



[1] http://78.media.tumblr.com/b3d82bfdd44ddea299e2b9e5280ec7d/tumblr_p0w6bhV5001sofvubo1_1280.jpg

13.12.2017 10:18 <http://sch-einesystem.tumblr.com/post/168497641018>

Mein Anschluß war gestern kurz weg, das lag mal wieder an einem defekten Logiklink UA0025C (MCS7380) USB Fast Ethernet Adapter, das ist übrigens schon der zweite der im Dauerbetrieb ausfällt. Hab jetzt mal als Ersatz einen Adapter von nem andern Hersteller bestellt.



Mein Anschluß war gestern kurz weg, das lag mal wieder an einem defekten Logilink UA0025C (MCS7380) USB Fast Ethernet Adapter, das ist übrigens schon der zwote der im Dauerbetrieb ausfällt. Hab jetzt mal als Ersatz einen Adapter von nem andern Hersteller bestellt.

[1] http://78.media.tumblr.com/fe6d98fe2304987aa7b12ba49c27efa5/tumblr_p0w9ydQeYC1sofvubo1_1280.jpg

13.12.2017 10:49 <http://sch-einesystem.tumblr.com/post/168498111318>

Obgleich der ENC28J60 Chip mit Raspbian an PIZeros wunderbar funktioniert verweigert er auf dem bananapi seinen dienst. Ich habe die sleben Ergebnisse erzielt wie mein Leidensgenosse. <http://forum.lemaker.org/thread-4087-1-1.html>

Und dazu hab ich ein ganzes Wochenende lang an treibern herumcomiliert.

Ich kann nur empfehlen die Finger von Upgrades auf kernel 4.x zu lassen wenn man BananaPIs einsetzt.



[1] http://78.media.tumblr.com/6e971387e6289373e2e7a6eb78b085ba/tumblr_p0wbefNuya1sofvubo2_1280.jpg

```

PuTTY
16.580611] sunxi_gmac: probed
16.591559] eth0: PHY ID 001cc915 at 0 IRQ 0 (sunxi_gmac-0:00) active
16.601844] eth0: PHY ID 001cc915 at 1 IRQ 0 (sunxi_gmac-0:01)
18.604154] PHY: sunxi_gmac-0:00 - Link is Up - 100/Full
26.802900] eth0: no IPv6 routers present
294.438408] [spi-1nf] Found 2 spi devices in config files
294.445431] [spi-1nf] boards num modalias max_spd hz bus_num cs mode
294.452789] [spi-1nf] 0 enc28j60 12000000 0 0 0x0
294.460107] [spi-1nf] 1 spidev 12000000 0 1 0x3
294.464654] [spi-1nf] sun7i_spi_probe: sun7i_spi_probe
294.469608] [spi-1nf] sun7i_spi_probe: spi0 dma type: normal
294.473399] [spi-1nf] bus num = 0, spi used = 3
294.478056] [spi-1nf] sun7i_spi_probe: spi0 cs bitmap: 0x3
294.486918] [spi-1nf] sun7i_spi_set_mclk: spi0 source = adram_pll_p, src_clk = 864000000, mclk 96000000
294.493585] sun7i_spi sun7i_spi.0: master is unqueued, this is deprecated
294.500038] [spi-1nf] sun7i_spi_setup: enter, bps: 8, mhz: 12000000, mode: 0
294.506584] [spi-1nf] sun7i_spi_setup: enter, bps: 8, mhz: 12000000, mode: 3
294.517108] [spi-1nf] sun7i_spi_probe: reuimilla's SoC SPI Driver loaded for Bus SPI0 with 2 Slaves at most
294.522294] enc28j60 spi0.0: enc28j60 Ethernet driver 1.01 loaded
294.535852] [spi-1nf] sun7i_spi_probe: spi0 driver probe succeed, base f017e000, irq 42, dma_id_rx 24, dma_id_tx 24
294.539441] net eth1: enc28j60 driver registered
294.697791] net eth1: link down
294.700513] net eth1: multicast mode
294.703235] net eth1: multicast mode
294.706076] net eth1: multicast mode
294.711779] ADDRCONF(NETDEV_UP): eth1: link is not ready
root@bananapi:~# cat /proc/cpuinfo
Processor : ARMv7 Processor rev 4 (v7l)
processor : 0
BogoMIPS : 1434.46

processor : 1
BogoMIPS : 1439.63

Features : swp half thumb fastmult vfp edsp neon vfpv3 tls vfpv4 idiva idivt
CPU implementer : 0xc41
CPU architecture: 7
CPU variant : 0x0
CPU part : 0xc07
CPU revision : 4

Hardware : sun7i
Revision : 0000
Serial :

root@bananapi:~# ip ad sh
1: lo: <LOOPBACK,UP,LOWER_UP> mtu 16436 qdisc noqueue state UNKNOWN group default
    link/loopback 00:00:00:00:00:00 brd 00:00:00:00:00:00
    inet 127.0.0.1/8 scope host lo
        inet6 ::1/128 scope host
            valid_lft forever preferred_lft forever
2: eth0: <BROADCAST,MULTICAST,UP,LOWER_UP> mtu 1500 qdisc pfifo_fast state UNKNOWN group default qlen 1000
    link/ether 8e:59:2c:0b:09:b3 brd ff:ff:ff:ff:ff:ff
    inet /24 brd 10.10.11.255 scope global eth0
        inet6 /64 scope link
            valid_lft forever preferred_lft forever
3: tunl0: <NOARP> mtu 1480 qdisc noop state DOWN group default
    link/ppp 0.0.0.0 brd 0.0.0.0
4: eth1: <NO-CARRIER,BROADCAST,MULTICAST,UP> mtu 1500 qdisc pfifo_fast state DOWN group default qlen 1000
    link/ether ae:08:df:fb:92:ab brd ff:ff:ff:ff:ff:ff
    inet 193.109.132.26/29 brd 193.109.132.31 scope global eth1
root@bananapi:~#

```

[2] http://78.media.tumblr.com/3f251e6a5246219d30f9b243a9c5966a/tumblr_p0wbeNuyalIsofvub0_1280.jpg

forum.lemaker.org/thread-4087-1-1.htm

Forum » Banana Pi/Banana Pro » Hardware and peripherals » Banana Pi + Enc28j60 (SPI Interface)

Interfacing Banana Pi + Enc28j60 (SPI Interface)



Sep 09, 2014 17:46

Hi!
I am trying to get an ENC28J60 running with the BananaPi.

Interface -> GPIO:

- 01. VCC -> 3,3v
- 02. GND -> GND
- 03. CS -> CE0
- 04. SI -> MOSI
- 05. SCK -> SCKL
- 06. SD -> NISO
- 07. INT -> GPIO25

Copy the Code

[3] http://78.media.tumblr.com/235ebe8af61f7826ef8ff4aa646babfb/tumblr_p0wbeNuyalIsofvub03_1280.jpg

13.12.2017 10:50 <http://sch-einesystem.tumblr.com/post/168498119788>

Mein Anschluß war gestern kurz weg, das lag mal wieder an einem defekten Logiklink UA0025C (MCS7380) USB Fast Ethernet Adapter, das ist übrigens schon der zwote der im Dauerbetrieb ausfällt. Hab jetzt mal als Ersatz einen Adapter von nem andern Hersteller bestellt.



Mein Anschluß war gestern kurz weg,
das lag mal wieder an einem defekten
Logilink UA0025C (MCS7380) USB Fast
Ethernet Adapter, das ist übrigens schon
der zwote der im Dauerbetrieb ausfällt.
Hab jetzt mal als Ersatz einen Adapter
von nem andern Hersteller bestellt.

[1] http://78.media.tumblr.com/fe6d98fe2304987aa7b12ba49c27efa5/tumblr_p0wbf28gQ1sofvubo1_1280.jpg

13.12.2017 11:21 <http://sch-einesystem.tumblr.com/post/168498612928>

Hier rufen schon wieder komsiche Leute (Epresserinnen?)mit ausländisch-stämmigem Akzent an womöglich aus dem Umfeld der Freenet Drückerkolonne. 12. Dezember 2017 12:08 Uhr von 0157-73#19#01
Undmal wieder so ein Typ die angeblich im Internet nach Yvonne Vekony gegoogelt hat.7. Dezember 2017 13:05 Uhr von 0173 - 61#8#92

Hier rufen schon wieder komsiche Leute (Epresserinnen?)mit
ausländisch-stämmigem Akzent an womöglich aus dem Umfeld
der Freenet Drückerkolonne.

12. Dezember 2017 12:08 Uhr von 0157-73#19#01

Undmal wieder so ein Typ die angeblich im Internet nach
Yvonne Vekony gegoogelt hat.

7. Dezember 2017 13:05 Uhr von 0173 - 61#8#92

[1] http://78.media.tumblr.com/87e2fa9043260fa11f3d92762950ca4e/tumblr_p0wcvg7gk51sofvubo1_1280.jpg

13.12.2017 11:59 <http://sch-einesystem.tumblr.com/post/168499258423>

Die SCHWEERSTKRIMINELLE Frau ***** von der Vergewaltiger Klinik Dr. Baumstark die so blöd ist daß sie nicht mal weiß wie die Ab- kürzung für das Internation Comitee (of the) Red Cross ICRC.org ist. Aber wenn Sie alte Leute gegen ihren Willen festhält, mit Gurten ans Bett fixiert viel dei ms vererekn in dem Saftladen nicht blieebn wollen was ich verstehen kann dann muß dieses vollpumpen mit fastschenMedikamenten auch noch jemand bezahlen. Unddafür brucht die Marode Krneknkasse4 die Beiträge vonjungen ggesunden Einzhahren am betsen mit hohem einkommen. Auch wenn die bis zum Ende ihrer Studienzeit noch in der fmailienersicherung mitverichert sein könnten. Und die Firm TGC machte ja die ganze Zeit im Datenausspionieren von Vericherungsmaklern in Hanus. SI haben versucht Luetn die zum teil Privat verichert waren dreifach zu teure Krankenkassen-Tarife anzudrehen. Wiee so sollte ein Student der sichnicht von Baföge nährt sondern arbeietn geht plötzlich deshalb shelchtergesellt werden als sein Kollege der Bafög bekommt? Ihr wollt denLuetn keien für Sie gnstiegn Agbeote von vericherungaen verkaufen ? siehe die Pflegeversicherung in der ich einzahle aber die Oma was rasubekommt dun bis ich alt genug bin um davon zu prfitieren gibt es so vile alte daß die Pflegeversicherung nicht emrh vonden wenigen jungenEinzahren fianzerbar ist. Das ist nichts als ne Umverteilung von der Tasche der Kinder in die Tasche der Großeltren. BESCHISS ist das! Damit die sich neu ?Welnesstempel? bauen können viel die kassen die Kuren abshcaffenw ollen weil sie sonst nicht mehr gebnug ghGeldfür ?richtige? Kranke haben.

Dank dieser total durchgekanlten kriminellen Fotze von *****
vonder Verwglatiger Kilinik Dr. Baumstark endlich DREIFACH FASLCH
versichert udn auch noch auf Kosten der Allgemeinheit - hauptache
irgendwer kann wieder ein paar Provisionen für DREI Veträge einstecken.

Damit in Zukfunt auch wieder Leute auf Staatskosten GEGEN IHREN
WILLEN Behzandlet (mit flaschne Medikamneten) vergifite
udn GEFOLTERT werden können.

Die SCHWEERSTKRIMINELLE Frau [redacted] von der Vergewaltiger Klinik Dr. Baumstark die so blöd ist daß sie nicht mal weiß wie die Ab- kürzung für das Internation Comitee (of the) Red Cross ICRC.org ist. Aber wenn Sie alte Leute gegen ihren Willen festhält, mit Gurten ans Bett fixiert viel dei ms vererekn in dem Saftladen nicht blieebn wollen was ich verstehen kann dann muß dieses vollpumpen mit faslchenMedikamenten auch noch jemand bezahlen. Unddafür brucht die Marode Krneknkasse4 die Beiträge vonjugen ggesunden Einzhalren am betsen mit hohem einkommen. Auch wenn die bis zum Ende ihrer Studienzeit noch in der fmailienersicherung mitverichert sein könnten.

Und die Firm TGC machte ja die ganze Zeit im Datenausspionieren von Vericherungsmaklern in Hanus. SI haben versucht Luetn die zum teil Privat verichert waren dreifach zu teure Krankenkassen-Tarife anzudrehen. Wiee so sollte ein Student der sichnicht von Baföge rnährt sondern arbeietn geht plötzlich deshalb shclchtergesellt werden als sein Kollege der Bafög bekommt? Ihr wollt denLuetn keien für Sie gnstiegn Agbeote von vericherungaen verkaufen – siehe die Pflegeversicherung in der ich einzahle aber die Oma was rasubekommt dun bis ich alt genug bin um davon zu prfitieren gibt es so vile alte daß die Pflegeversicherung nicht emrh vonden wenigen jungenEinzahlren fianzerbar ist. Das ist nichts als ne Umverteilung von der Tasche der Kinder in die Tasche der Großeltren. BESCHISS ist das! Damit die sich neu „Welnesstempel“ bauen können viel die kassen die Kuren abshcaffenw ollen weil sie sonst nicht mehr gebnug ghGeldfür „richtige“ Kranke haben.

[1] http://78.media.tumblr.com/f06710b8a21d72acfe6970b382806e3b/tumblr_p0wen60s3Z1sofvubo3_r1_1280.jpg

Dank dieser total durchgekanletn kriminellen Fotze von [redacted] vonder Verwglatiger Kilinik Dr. Baumstark endlich DREIFACH FASLCH versichert udn auch noch auf Kosten der Allgemeinheit - hauptstache irgendwer kann wieder ein paar Provisionen für DREI Veträge einstecken.

Damit in Zukfunt auch wieder Leute auf Staatskosten GEGEN IHREN WILLEN Behandelt (mit flaschne Medikamneten) vergiftte udn GEFOLTERT werden können.



[2] http://78.media.tumblr.com/ce0818e5d1468c754760be562ff0f24a/tumblr_p0wen60s3Z1sofvubo4_r1_1280.jpg

13.12.2017 09:26 <http://sch-einesystem.tumblr.com/post/168513281383>

Ich komme überhaupt nicht darauf wie ?STING? seinen Namen gewählt hat bei der Band ?THE POLICE?. Was hat denn STICH mit der korrupten Kidnappern und Schutzbefolenen Vergewaltigern helfenden deutschen Prügel GESTAPO und STASI zu tun für die Systemkritiker Freiwild sind?A_STICH wäre ein Fass aufmachenC_STICH macht keinen Sinnfällt einem ein anderer Buchstabe mit stechen oder __-stech-ung ein?

Seit die Polizei im Dienste der Industrie die mehr SCHUTZGELD zahlen kann als der einzelne Bürgerist hab ich keinerlei Bock mehr auf Produkte der Mediindustrie die einen Feldzug gegen ihre Kunden führen wollte. Bei irgendwelchen Musikeverlagen bin ich die längste Zeit ehrlich zahlender Kunde gewesen. Ich verzichte auf ihre Scheißprodukte. Das hab ich schon damals 2007 als ich für die Piratneprtei getgen Intrenetüberwachungplakatiert habe in versceedene Intrenetforen geschrieben.



[1] http://78.media.tumblr.com/0d07f50b10dce7de5d6b02b35c63fc88/tumblr_p0x4wtJucb1sofvubo2_1280.jpg



[2] http://78.media.tumblr.com/047c306c75dd39792295e7596da0a3cf/tumblr_p0x4wtJucb1sofvubo3_1280.jpg

Ich komme überhaupt nicht darauf wie „STING“ seinen Namen gewählt hat bei der Band „THE POLICE“. Was hat denn STICH mit der korrupten Kidnappernen und Schutzbefolenen Vergewaltigern helfenden deutschen Prügel GESTAPO und STASI zu tun für die Systemkritiker Freiwild sind?

A) STICH wäre ein fass aufmachen

C) STICH macht keinen Sinn

Fällt einem ein anderer Buchstabe mit stechen oder

-stech-ung ein?

[3] http://78.media.tumblr.com/1a5000d8b989340aa8782264ee66c604/tumblr_p0x4wtJucb1sofvubo1_1280.jpg



[4] http://78.media.tumblr.com/de822eed06c97c261b44e3ffe3fad502/tumblr_p0x4wtJucb1sofvubo4_1280.jpg

Seit die Polizei im Dienste der Industrie die mehr **SCHUTZGELD** zahlen kann als der einzelne Bürger ist hab ich keinerlei Bock mher auf prdukte der Mediindsutrie die einen Feldzug gegen ihre Kunden führen wollte. Bei irgendwelchen Musikevrlagen bn ich die längste Zeit ehrlich zahlender Kunde gewesen. Ich verzichte auf ihre Scheißprodukte. Das hab ich schon damals 2007 als ich für die Piratneprtei getgen Intrenetüberwachungplakatiert habe in versciedene Intrenetforen geschrieben.

[5] http://78.media.tumblr.com/t74d59d6c79181d6864bb7220b63fb3e/tumblr_p0x4wtJucb1sofvubo7_1280.jpg

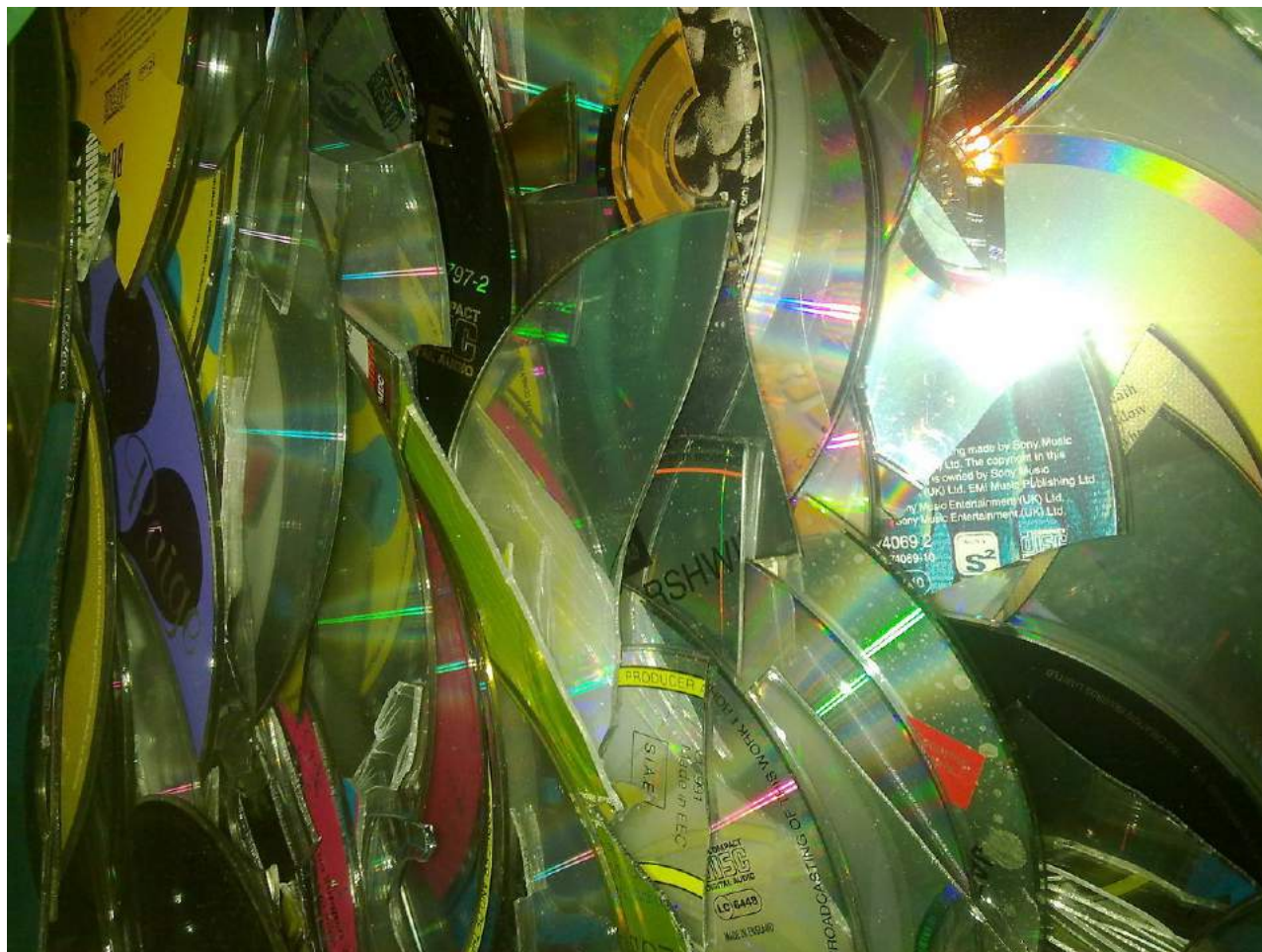

[6] http://78.media.tumblr.com/614398624649acc11182da51426b3082/tumblr_p0x4wtJueb1sofvub05_1280.jpg

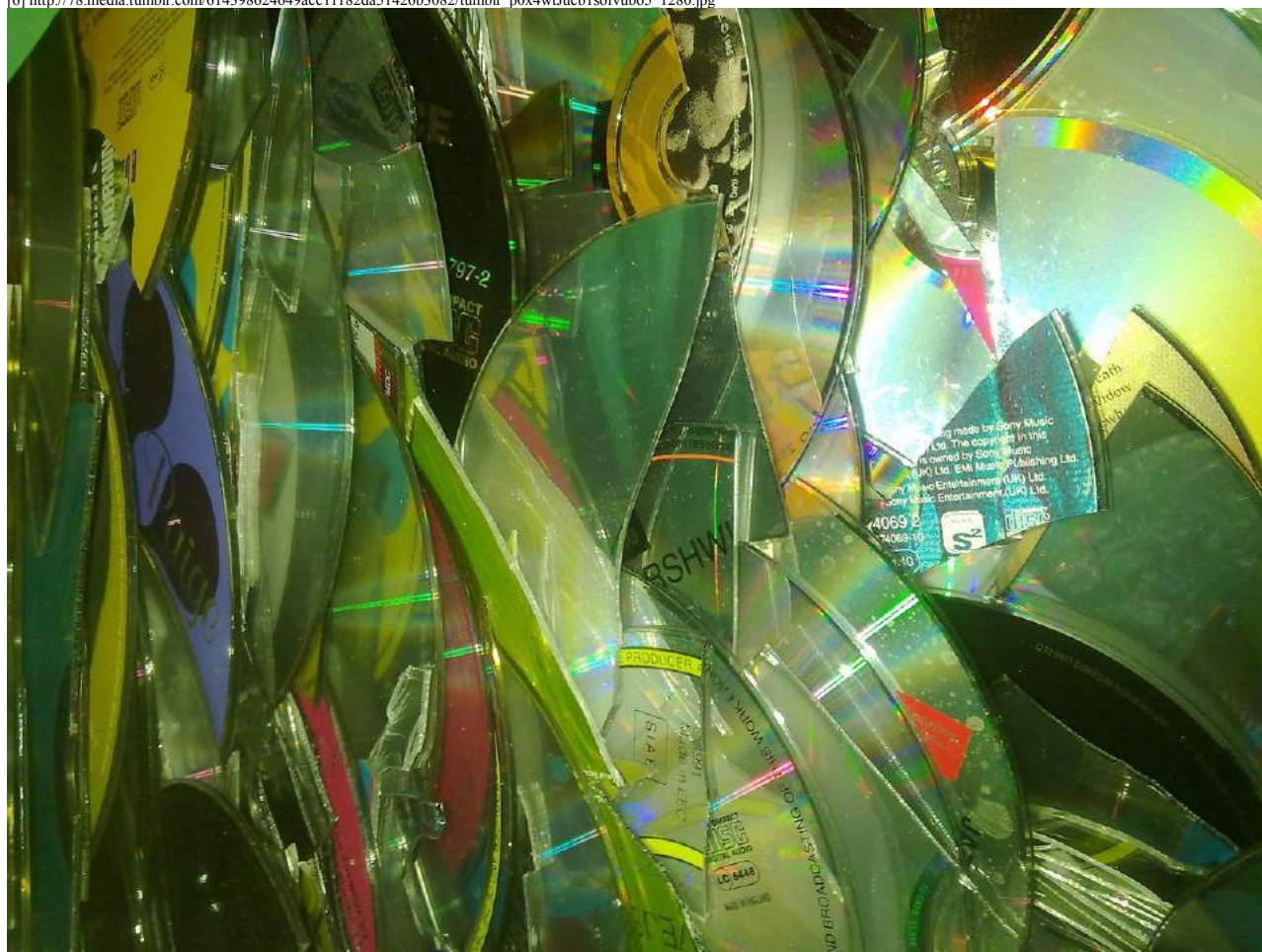

[7] http://78.media.tumblr.com/90bde96a84aecb5b6cb4b2c17a23ab3/tumblr_p0x4wtJueb1sofvub06_1280.jpg

14.12.2017 06:42 <http://sch-einesystem.tumblr.com/post/168528958918>

iTunes macht dich und stezt jetzt auf ne Art Gema und GEZ Gebühr namens Streaming. Der Unetsrchied ist: Anders als beid er GEZ wählt nicht ein Sender per Musikredakiton aus was konsumiert wird sondern dder Nutzer mit sienr Playlist. Und Hat Microsoft nicht nur vom Sharewaremodell überzeugen können (kostenlos testen ob ne Software auf dem eigenen Gerät läuft und die Anforderungen die amn an Sie stellt erfüllt BEVOR man die Katze im Sack kauft) nein, jetzt machen sie sogar das was schon vor Jahren mit ner Art didtaler Verleihkarte gedacht war. Man kann die Software die man morgens im Büro nutzt nach Feierabend dank Cloud privat nutzen während in der Firma über Nacht die Rechenr ungenutzt sind. Man konnte ja auch sieen Taschenrechner mit nach Hause nehmen und der Firmenwagen steht ja auch nicht ungenutzt auf dem Parkplatz rum nur weil es außerhalb der Geschäftszeiten ist. Udn die PCs ans andree Ende der Welt zu schicken damit si dort inienr Konzernfiliale über Nacht genutzt werden können dank zeitvershiebung während hier alle schalfen scheiter ja an den Luftfrachtkosten. ENDLICH! Man muß nicht mehr für eien Menschene mehrere Lizenzen kaufen nur weil er mehrere Geräte nutzt (Netbook unterwegs und Büro-PC mit mehrer Leitung ordentlichem großem Monitor und Keyboard im Büro) eine Lizenz pro Person genügt. Udn da nicht alle Personen gleichzeitig arbeiten genügt eine Lizenz pro laufendem Programm aufRechner wobei der Rechner auch ein Terminal Server sein kann. Wer Office auf eienem Windows srver installiert bei dem können per RDP mehrer Nutzer die selbe Lizenz nutzen. Schon 2000 hatte ich inGutachten geschirebn: DANN WIRD WESENTLICH SEIN AUSFALLSICHERE UDN SCHELLE NETZANBINDUNGEN ZU HABEN UM AREBITEN ZU KÖNNEN.

iTunes macht dich und stezt jetzt auf ne Art Gema und GEZ Gebühr namens Streaming. Der Unetsrchied ist: Anders als beid er GEZ wählt nicht ein Sender per Musikredakiton aus was konsumiert wird sondern dder Nutzer mit sienr Playlist. Und Hat Microsoft nicht nur vom Sharewaremodell überzeugen können (kostenlos testen ob ne Software auf dem eigenen Gerät läuft und die Anforderungen die amn an Sie stellt erfüllt BEVOR man die Katze im Sack kauft) nein, jetzt machen sie sogar das was schon vor Jahren mit ner Art didtaler Verleihkarte gedacht war. Man kann die Software die man morgens im Büro nutzt nach Feierabend dank Cloud privat nutzen während in der Firma über Nacht die Rechenr ungenutzt sind. Man konnte ja auch sieen Taschenrechner mit nach Hause nehmen und der Firmenwagen steht ja auch nicht ungenutzt auf dem Parkplatz rum nur weil es außerhalb der Geschäftszeiten ist. Udn die PCs ans andree Ende der Welt zu schicken damit si dort inienr Konzernfiliale über Nacht genutzt werden können dank zeitvershiebung während hier alle schalfen scheiter ja an den Luftfrachtkosten. ENDLICH! Man muß nicht mehr für eien Menschene mehrere Lizenzen kaufen nur weil er mehrere Geräte nutzt (Netbook unterwegs und Büro-PC mit mehrer Leitung ordentlichem großem Monitor und Keyboard im Büro) eine Lizenz pro Person genügt. Udn da nicht alle Personen gleichzeitig arbeiten genügt eine Lizenz pro laufendem Programm aufRechner wobei der Rechner auch ein Terminal Server sein kann. Wer Office auf eienem Windows srver installiert bei dem können per RDP mehrer Nutzer die selbe Lizenz nutzen. Schon 2000 hatte ich inGutachten geschirebn: DANN WIRD WESENTLICH SEIN AUSFALLSICHERE UDN SCHELLE NETZANBINDUNGEN ZU HABEN UM AREBITEN ZU KÖNNEN.

[1] http://78.media.tumblr.com/457f86a7b95467ffc5861805f6060fe8/tumblr_p0xum2SZfs1sofvubo1_1280.jpg

14.12.2017 07:09 <http://sch-einesystem.tumblr.com/post/168529566763>

14. Dezember 2017 ca. 07:55 Uhr?Proof of life?



[1] http://78.media.tumblr.com/a9799b5dbd4a79d64cedde6513618d7e/tumblr_p0xvxx89ru1sofvubo1_1280.jpg

14.12.2017 07:23 <http://sch-einesystem.tumblr.com/post/168529846638>

Das ist wie mit den autos. Die hatten alle von Anfang an eine Kat, ESP und ABS. Das war nicht wie bei der bnaanssoftware die beim Kudnen reift. Bei Autos musste niemals eine Modellreihe ersetzt werden druch ne andere Modellreihe weil die letzte nicht wie man in der EDV Sagen würde ?FEATURE COMPLETE? war.

Variante Minbase mit ner Reihe von Netzwerkudn Hardwaretools (wirelesstools, usbutils, dnsutils, whois, ping, traceroute, ubott-utils) und ein ENC28J60 Treiber auf unter 100.000.000 Bytes. <http://forum.lemaker.org/thread-4087-1-1.html>

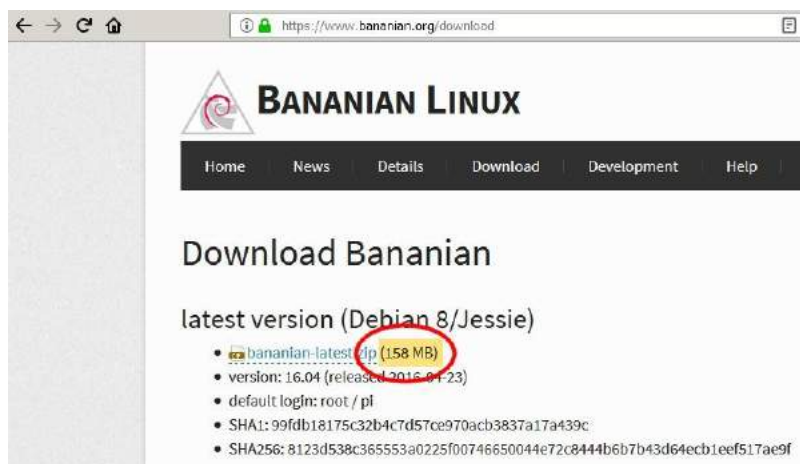

[1] http://78.media.tumblr.com/db1d3e545ecf5dd9fa74ca310f5038ce/tumblr_p0xwioKD2N1sofvubo1_1280.jpg

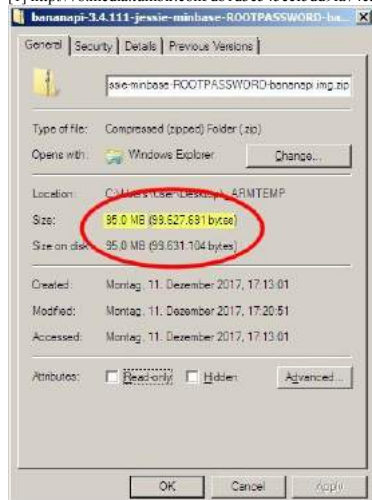

[2] http://78.media.tumblr.com/d329226fcb40777fa61a7a9e5137e99/tumblr_p0xwioKD2N1sofvubo2_400.jpg



[3] http://78.media.tumblr.com/b7da69bbc72306aee934e472995af71b/tumblr_p0xwioKD2N1sofvubo3_1280.jpg

14.12.2017 08:06 <http://sch-einesystem.tumblr.com/post/168530676308>

?Auf allen Würfeln fällt die SECHS?. Ihr benutzt Comptzer wie ihr auto fährt MIT LICHUPE UND SCHWEINISCHEN GESTSEN. Die Schüler haben beim Elektronik-basteln 5V aus der DIN Tastaturanschlußbuchse entnommen dabei das Mainboard und den Ram des 286er zerstört und dann nen Dummen gesucht den sie für den Schaden verantwortlich machen konnten. Und das mit den Pintren und Datenfledern (Arrays) erklärt man mit Karteikarten statt mit Hexadezimalen Adressen statt ein Array mit menschenlesbarer Indenummer zunehmen Dim Karteikarte (Nummer) UNSIGNED Integer Positionsnummer Wenn die Zahlen die der Zufallsgenerator erzeugt ein Vielfaches von 8 Bit Werten sind also 0-255, 0-65535 ? Dann sind sie nicht ohne Rest durch 6 Teilbar (Modulus) wenn man etwa Würfeln will. 256 druch 6 sind 42,67 (Periode 6) macht eine Ungenauigkeit von 2,34%! Das bedeutet man muß ne Zahl finden die sowohl durch 8 (für die Bitbreite) als auch durch die gewünschte Maximalzahl teilbar ist. Ne RPIMZAHL. Am einfachsten ist das die Bitbreite der Zahl ((0..255)=256 Möglichkeiten) mal der Anzahl der Augenauf dem Würfel (6) weil das immer funktioniert. So oft wie die teilbar ist muß dann der Zufallsgenerator abgefärgt werden, daß Ergebnis aufeinanderaddiert und dann durch die Zahl der Zufallsgenerator-abfragen. Das koste imZweifelsfall weniger Rechnzeit als aufwändig zuerts die Primzahl zu errechnen. Die schreibt man am besten hardcoded in ne Library (Pascal: UNT): Und wenn mir nochml jemand in einm test erzählt das wäre einfacher zu lösn dann achte nicht nur von Informatik keienAzhnung sondern ist auch ne mathematische Niete. Natürlich kostet Primzahlmittlung Rechenzeit. Aber das andere ist ungenau und verursacht in der Anwendung fehler. Stellt euch mal vor Eure Funktion würde inen Geldspielautomaten eingebaut. Und der hat danneinfehlern von 2,34% bei der Entropie. Da kann die Spielbank und die Stadt Las Vegas dichtmachen ihr Deppen. Der gignatische Vorteil von Hardwrae in der keine Funkmodule verlötet sind (Bluetooth, IrDA, WiFi) sit daß man einfach die entprechenden Kabel abziehenkann um sicherzugehen daß der Fehler nicht durch Schdssoftware (Spyware, Malware, Viren, Würmer) aus dem Netzwerk oder dem daran angeschlossenen Internet kommt. Jeder der schonmal ein Unix Terminal vor der Nase hatte weiß daß man mit

```
USERNAME=?root?;MESSAGE=?Hallo?; TERMINALDEVICE=?who | grep ?${USER}? | sed s/?${USER}/([t ]*)// | sed s/?([t ]).*/?//; echo -e ?type?necho "${MESSAGE}"
>/dev/$ {TERMINALDEVICE} ?
```

was auf den fremden stdout schreiben kann

„Auf allen Würfeln fällt die SECHS“. Ihr benutzt Compzter wie ihr auto fährt MIT LICHUPE UND SCHWEINISCHEN GESTSEN.

Die Schüler haben beim Elektronik-basteln 5V aus der DIN Tastatur-anschlußbuchse entnommen dabei das Mainboard und den Ram des 286er zerstört und dann nen Dummen gesucht den sie für den Schaden verantwortlich machen konnten.

Und das mit den Pintren udn Datenfledern (Arrays) erklärt man mit Karteikarten sattmit Hexadezimalen Adressen satt ein Array mit menschenlesbarer Indenummer zunehmen

Dim Karteikarte (Nummer)
UNSIGNED Integer PositionsNummer

Wenn die Zahlen die der Zufallsgenerator erzeugt ein Vielfaches von 8 Bit Werten sind also 0-255,0-65535 ... Dann sind sie nicht ohne Rest durch 6 Teilbar (Modulus) wenn man etwa Würfeln will. 256 druch 6 sind 42,67 (Periode 6) macht eine Ungenauigkeit von 2,34%! Das bedeutet man muß ne Zahl finden die sowohl durch 8 (für die Bitbreite) als auch druch die gewünschte Maximalzahl teilbar ist. Ne RPIMZAHL. Am einfachsten ist das die Bitbreite der Zahl ((0..255)=256 Möglichkeiten) mal der Anzahl der Augenauf dem Würfel (6) weil das immer funktioniert. So oft wie die teilbar ist muß dann der Zufallsgenerator abgefargt werden, daß Ergebnis ausfeinanderaddiert und dann durch die Zahl der Zufallsgenerator-abfragen. Das koste imZeifelsfall weniegr Rechnzeit als aufwändig zuerts die Primzahl zu errechnen. Die schreibt man am beten hardcoded in ne Library (Pascal: UNIT): Und wenn mir nochml jemand in eienm test erzählt das wäre einfacher zu lösn dann ahte rnicht nur von Infromatik keienAzhnung sodnern ist auch ne mathematische Niete. Natürlich kostet Primzhlermittlung Rechenzeit. Aber das andere ist ungenau und verursacht in der Anwendung fehler.

Stellt euch mal vor Eure Funktion würde inen Geldspielautomaten eingebaut. Und der hat danneienfehler von 2,34% bei der Entropie. Da kann die Spielbank udn die Stadt Las veags dichtamchen ihr Deppen. Der gignatsiche Vorteil von Hardwrae in der keine Funkmodule verlötet sind (Bluetooth, IrDA, WiFi) sit daß man einfach die enstprehcnden Kabel abziehenkann um sicherzuegghen daß der Fehler nicht druch Schdsoftware (Spyware, Malwre, Viren,Würmer) aus dem Netzwerk oder dem daran agheschlossenenInternet kommt. Jeder der shconaml ein Unix Terminal vor der Nase hatte weiß daß man mit

```
USERNAME="root";MESSAGE="Hallo"; TERMINALDEVICE=`who | grep "^${USER}" | sed s/"^${USER}\/\[[\t]*"// | sed s/"\[[\t ]\).*"//`; echo -e "type\necho \"${MESSAGE}\" >/dev/${TERMINALDEVICE},,
```

was auf den fremden stdout schreiben kann

[1] http://78.media.tumblr.com/6c4a6db195302b9cc20d2682d59bbcac/tumblr_p0xyilAaUZ1sofvubo1_1280.jpg

14.12.2017 08:28 <http://sch-einesystem.tumblr.com/post/168531075948>

Größenvergleich HDMI-FullHD ARM-CPU mit Wifi und Bluetoothzu Zigarettenschachtel und Standareinbaugroße Grafikkarte (AGP)

Finden Sie die eingebauteWanze ohne die DIES der Integrated-Circuit-?CHIPS?aus ihren DIL/SIL (DIP, PDIP), SOP/SSOP/TSOP/TSSOP, BGA,QFP Housingsherauszunehmen, denn der elektronische Schaltplan liegt ja wie bei alten Fern-Sehgeräten der Platine bei.

[https://de.wikipedia.org/wiki/Die_\(Halbleitertechnik\)#/media/File:AMD_Opteron_Six_Cores.jpg](https://de.wikipedia.org/wiki/Die_(Halbleitertechnik)#/media/File:AMD_Opteron_Six_Cores.jpg) https://de.wikipedia.org/wiki/Chipgeh%C3%A4use#/media/File:AMD_486_DX_2_66_MHz_opened.jpg

Größenvergleich **HDMI-FullHD ARM-CPU** mit Wifi und Bluetooth zu Zigarettenschachtel und Standeinbaugröße **Grafikkarte** (AGP)



[1] http://78.media.tumblr.com/88b8a76529c5adf1c6a1c43c96f3e577/tumblr_p0xzjqCxLg1sofvubo1_1280.jpg

14.12.2017 08:44 <http://sch-einesystem.tumblr.com/post/168531331748>

ausgabe/2015-11-Gefälschte-USB-Sticks-und-Speicherkarten-bei-Aliexpress-und-eBay-2622598.html

2Ghz Athlon von ebay zum Nachrüsten des alten FirmenPCs aus 2006 drei verschiedene Mainboards, keinerlei Funktion feststellbar! Warum der noch nicht entsorgt ist? Beweissicherung: Ist das eine der sich im Umlauf befindnenhabenden ?Gefälschten CPUs??Oder meint man mit gefälschten CPUs die gepatchten CPUID.h/c/o libs der Betriebssysteme die den Über-wachern das Überwachen unmöglich amchen.

<http://www.cpu-collection.de/?l0=co&l1=IBM&l2=6x86>

A propos kaputte Speicherkarten.De gausowenig getauschtwerden wie ?KATZE IM SACK? Soft-warepakete. Super Geshäftsmodell für Kriminelle: Kaputte Hardware aufkaufen und gegen funktion-ierende eintauschen die man dann weiterverkaufen kann.

<https://de.wikipedia.org/wiki/P-Rating>



[1] http://78.media.tumblr.com/d9ce3f74d94d119262191428a0454dff/tumblr_p0y09jC49o1sofvubo4_r1_1280.jpg



fälschte USB-Sticks und Speicherkarten bei Aliexpress und eBay

Flash-Nepp

Gefälschte USB-Sticks und Speicherkarten bei Aliexpress und eBay

[2] http://78.media.tumblr.com/deed06162bf3d8c349d65b7b2ac7146d/tumblr_p0y09jC49o1sofvubo2_1280.jpg

A propos kaputte Speicherkarten.
De gnausowenig getauschtwerden
wie „KATZE IM SACK“ Soft-
warepakete. Super Geshcäftsmodell
für Kriminelle: Kaputte Hardware
aufkaufen und gegen funktion-
ierende eintauschen die man dann
weiterverkaufen kann.

[3] http://78.media.tumblr.com/6417005a5862f8d56104f491bd8d2a2e/tumblr_p0y09jC49o1sofvubo3_1280.jpg



[4] http://78.media.tumblr.com/d05c0151ffa2d4562dcc047f1fe705a/tumblr_p0y09jC49o1sofvubo1_1280.jpg

14.12.2017 09:33 <http://sch-einesystem.tumblr.com/post/168532108308>

Stealth VPN-Bridge over Internet (Development sponsored by Jobcenter (social welfare for food and apprtment, no additional funding), my Parents and my Brother.

(Zweckgebundene Geld-/Sachspende für mein Entwicklungsbudget etwa Bereitstellung von Rechnern für Entwicklungsumgebung) Die ganzen Intrenetkosten für mein ?mich Weiterbilden? (neue Technologie erlernen) von ca. 75 Euro aufwärts im Monat zahl ich selbst aus meinem HartzIV/ALG2, dem was sich fürhermal ?Sozialhilfe? nannte.

??? Forwarded Message ???

Subject: SO sieht meine ?FORTBILDung? aus wenn ich von x86 her auf ne stromsparende CPU-Architektur ?umschule?

Date: Thu, 14 Dec 2017 11:28:19 +0100

From: maximilian.baehring@central.banktunnel.eu

To:

man ist das klein und stromsparend geworden. Lebenshaltungskosten während der Entwicklung finanziert über Sozialhilfe (Alg2/HartzIV) und Hardware-bereitstellung meiner Eltren und meines Bruders sozusagen

?Sponsored by Jobcenter?.

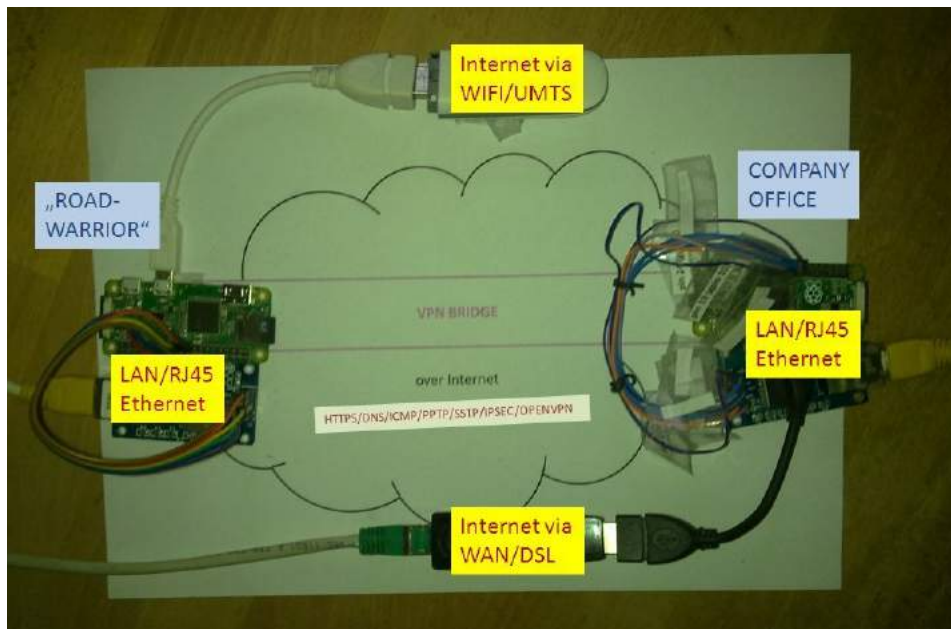

[1] http://78.media.tumblr.com/197e7539b9bcc2ca495c369426b586dd/tumblr_p0y2ki8dQ71sofvubo1_r1_1280.jpg

14.12.2017 11:02 <http://sch-einesystem.tumblr.com/post/168533415868>

Inmeinen Wohnungw ird wieder udn wieder eingebrochen. Schwerstkriminelle ? isnebsonder unter den mitschwersten tatvorwürfen belegten Beamten udn behördenmitarbeitern sowie Mediziniern - plündern meine Gerichtsakten und betreiben Beweismittellevernichtung. Das gibng soweit daß die das Mobilteefon welches mein bruder mir zur Verfügung egtsellthath geplüdnert haben was ich dann aufwändigst zurückholen musste. Der Herr H. Vom Jugendmt meinte er wle gerne meinnicht vorhandenes Scharzgeld aben dann sähe ich auch mein Kind aber nur geegn geld ertssetsich. Hauptstache die Dreckbeamten lassen shenell noch sämtliche seit Jahzehnetn wiederudn wieder udn auch schriftlich gegen sie eingereichten Strafanzeigen evrshcinden damit Sie nicht suspendiert, unehrhafht bei Streichungd er alterbezüge entlassen und idn den Kanst gesteckt werden wo die korrupten Shciene hingehlrren. Insbesodner diese shciene von Asfourdie ebenfals evruchen an Kidnpiing geld zu evrdinen udn veleumden bsi zum eght nicht mehr.

RAin Meissner im beisein vonZeugen die berist sidn das aus-zusagen!!! ?Für BRAGO arbeitet in Bad Homburg niemand.? Ich Will ein Zusatzhonor haben in Höhe mehrerer tausend DM.Sonst bekommen Sie ihr Kind nicht.

Sprzwang Bad Homburger Amtsrichter?Bestcheungsgeld her aber zack, zack?? ihr eigenen Kinder können sie nur gegen Geld ?mieten?, schließlich sidn wir Richter, Anwälte und Jugendamts-bedientete so ne Art Zuhälter die am KIDNAPPING verdienen. O-Ton Rechts-anwältin Birgit Meissner: Ich will Kohle /(Bedingung) sonst kein Kind = Tatbestand Kidnesntführung gegen Entgelt erfüllt

AUSGGERFOLTERUNG DRUCH KINSENTFÜHRUNG BELEGTSelstamerweise EXAKT DIE FORM-ULIERUNG DIE DIE KORRUPTEN BULLEN VERWENDET HABEN UM AUSSGEN ZU ERPRRESSEN WEFGEN DEM REAYING HACK (HERAUSGABE VON LOGFILES)

erstmalig per Fax
am 20.06.2002

Maximilian Bähring
Louisenstraße 101
61348 Bad Homburg
Fax: 0 61 72 / 68 50 78

EILT

030 - 2025
9043

per Fax: 0 30 / 20 25 70

Bundesministerin der Justiz
Frau Dr. Herta Däubler Gmelin
Mohrenstraße 37

10117 Berlin

**LEIBER WEITERES BESTECHUNGSGELD
anstatt von "SPARZWANG FÜR RICHTER"**

20. Juni 2002

Sehr geehrte Frau Dr. Däubler Gmelin,

mit einem Verfahren vor dem Amtsgericht Bad Homburg v. d. Höhe, AZ 9F 104/01 KI sowie Beschluß des OLG Frankfurt/Main AZ 3 WF 174/01 habe ich feststellen müssen, dass Verfahren in Kindschafts- und Umgangssachen vor dem nach laut Herrn Amtsgerichtsdirektors Erbrecht unter Sparzwang leidenden AG Bad Homburg (vergleiche Lokalteil Taunus Zeitung vom 6. April 2002 „Richter klagen über Sparzwang“) unnötig lang dauern.

So hat der Rückweg der Akte im oben genannten Fall vom OLG Frankfurt zum AG Bad Homburg wohl mehrere Wochen gedauert, und das war nicht die einzige unnötige Verzögerung.

Dies führt dazu, dass meine Tochter Tabea Lara und ich nun seit über 1 1/2 Jahren keinerlei Umgang miteinander haben konnten und treibt ihre Entfremdung von mir voran.

Ich habe, um die Sache nun zu Beschleunigen nun Antrag auf einstweilige Anordnung § 620 ZPO gestellt. Auch dieser, eingereicht am 4. Juni 2002 (vorher war das anscheinend nicht möglich) liegt nun nach Auskunft der Geschäftsstelle erst zum 15. Juli 2002 zur Wiedervorlage vor. Ich gewinne hier als juristischer Laie dann doch den Eindruck dass eher ein Verfahren nach §52 FGG betrieben wird, denn eine EA beschieden.

Und hier meine Frage: **Haben Sie nähere Informationen, wie lange es gewöhnlich dauert, bis eine einstweilige Anordnung beschieden wird?** Für Ihre umgehende Antwort, gern auch auf dem Wege des Faxschreibens bin ich dankbar.

Mit freundlichen Grüßen



Maximilian Bähring

[1] http://78.media.tumblr.com/fcda213265f68b5fd0f4032ab1f05848/tumblr_p0y6oxqslw1sofvubo1_1280.jpg

Inmeinen Wohnungw ird wieder udn wieder eingebrochen. Schwerstkriminelle – isnebsonder unter den mitshwersten tatvorwürfen belegten Beamten udn behördenmitarbeitern sowie Medizinern - plündern meine Gerichtsakten und betreiben Beweismittelveernichtung. Das gibng soweit daß die das Mobiltelefon welches mein bruder mir zur Verfügung egtsellthat geplündert haben was ich dann aufwändigst zurückholen musste. Der Herr H. Vom Jugedmt meinte er wille gerne meinnicht vorhandenes Scharzgeld aben dann sähe ich auch mein Kind aber nur geegn geld ertshetsich. Hauptstache die Dreckbeamten lassen shcnell noch sämtliche seit Jahzehnetn wiederudn wieder udn auch schriftlich gegen sie einegerichteten Strafanzeigen evrshcinden damit Sie nicht suspendiert, unehrnhaft bei Streichungd er alterbezüge entlassen und idn den Kanst gesteckt werden wo die korrupten Shciene hingehrlren. Insbesodner diese shciene von Asfour die ebenfals evruchen an Kidnpiinggeld zu evrdinen udn veleumden bsi zum eght nicht mehr.

[2] http://78.media.tumblr.com/285d1ac95b8d88acc2d0a45691ee14cb/tumblr_p0y6oxqslw1sofvubo3_1280.jpg

<p>Privat-Klinik Dr. Peter Finger Rechtsanwalt am Oberlandesgericht Fachanwalt für Familienrecht Gerichtsdach 113</p>	<p>Arbeitsvertragsrecht Familienrecht/Im. Familienrecht Erbrecht, Minderjähr.</p>	<p>Emil-Salbach-Straße 22 60486 Frankfurt am Main Telefon (069) 701943 / Mobil D 1: 0171 9563401 Telefax (069) 701954 Bankkonto Deutsche Bank Frankfurt am Main Nr. 2410151 (BLZ 500 700 10) Postgkto Frankfurt am Main Nr. 316996-608 (BLZ 500 100 06) e-Mail: finger@ank.fra3.jb-online.de</p>
--	---	--

Amstgericht
 Auf der Steinkaut 10 / 12
 61352 Bad Homburg

In der Umgangssrechtsache
 Tabea Lara Riek
 S F 424/02 UG

habe ich gerichtliche Verfügung vom 31.07.2002 und Aufforderungsachreiben des Jugendamtes vom 26.06.2002 erhalten, aber ich weis gar nicht was ich sagen soll:

a. Mein Mandant teilt mir gerade mit, beim Jugendamt bestehe nicht die geringste Bereitschaft, mit ihm Gespräche zu führen,

b. wobei er als Antwort erhält, solange kein gerichtlicher Beschluss vorliege, könne man nichts für ihn tun.

**AUSGGERFOLTERUNG DRUCH
 KINSENTFÜHRUNG BELEGT**

**Selstamerweise EXAKT DIE FORM-
 ULIERUNG DIE DIE KORRUPTEN BULLEN
 VERWENDET HABEN UM AUSSGEN ZU
 ERPPRESSEN WEFGEN DEM REAYING
 HACK (HERAUSGABE VON LOGFILES)**

[3] http://78.media.tumblr.com/3fb57151d12835206966ea08fa1b47f/tumblr_p0y6oxqslw1sofvubo2_r1_1280.jpg

Strafgesetzbuch

§ 235
Entziehung Minderjähriger

(zur Niederlegung schriftl.)

(1) Mit Freiheitsstrafe bis zu fünf Jahren oder mit Geldstrafe wird bestraft, wer

- 1. eine Person unter achtzehn Jahren mit Gewalt, durch Drohung mit einem empfindlichen Übel oder durch List oder
- 2. ein Kind, ohne dessen Angehöriger zu sein,

dem Eltern, einem Elternteil, dem Vormund oder dem Pfleger entzieht oder vorenthält.

(2) Ebenso wird bestraft, wer ein Kind den Eltern, einem Elternteil, dem Vormund oder dem Pfleger

- 1. entzieht, um es in das Ausland zu verbringen, oder
- 2. im Ausland vorenthält, nachdem es dorthin verbracht worden ist oder es sich dorthin begeben hat.

(3) In den Fällen des Absatzes 1 Nr. 2 und des Absatzes 2 Nr. 1 ist der Versuch strafbar.

X

(4) Auf Freiheitsstrafe von einem Jahr bis zu zehn Jahren ist zu erkennen, wenn der Täter

- 1. das Opfer durch die Tat in die Gefahr des Todes oder einer schweren Gesundheitsschädigung oder einer erheblichen Schädigung der körperlichen oder seelischen Entwicklung bringt oder
- 2. die Tat gegen Entgelt oder in der Absicht begeht, sich oder einen Dritten zu bereichern.

(5) Verursacht der Täter durch die Tat den Tod des Opfers, so ist die Strafe Freiheitsstrafe nicht unter drei Jahren.

(6) In minder schweren Fällen des Absatzes 4 ist auf Freiheitsstrafe von sechs Monaten bis zu fünf Jahren, in minder schweren Fällen des Absatzes 5 auf Freiheitsstrafe von einem Jahr bis zu zehn Jahren zu erkennen.

(7) Die Entziehung Minderjähriger wird in den Fällen der Absätze 1 bis 3 nur auf Antrag verfolgt, es sei denn, daß die Strafverfolgungsbehörde wegen des besonderen öffentlichen Interesses an der Strafverfolgung ein Einschreiten von Amts wegen für geboten hält.

* Staat

Krau

D. Asfour

235(4)2)

II

Leicht hammer 235(1)

M. Bunt

[4] http://78.media.tumblr.com/de0bcc8baa2f57e338f5a9426d3098ff/tumblr_p0y6oxqslw1sofvubo5_r1_1280.jpg

Sprzwang Bad Homburger Amtsrichter
 „Bestechungsgeld her aber zack, zack?“ ihr
 eigenen Kinder können sie nur gegen Geld
 „mieten“, schließlich sind wir Richter,
 Anwälte und Jugendamts-bedientete so ne
 Art Zuhälter die am KIDNAPPING
 verdienen. O-Ton Rechts-anwältin Birgit
 Meissner: Ich will Kohle /(Bedingung) sonst
 kein Kind = Tatbestand Kidnesntführung
 gegen Entgelt erfüllt

[5] http://78.media.tumblr.com/abadf3d5b6ba573e61f2e10f673f0520/tumblr_p0y6oxqslw1sofvub06_r1_1280.jpg

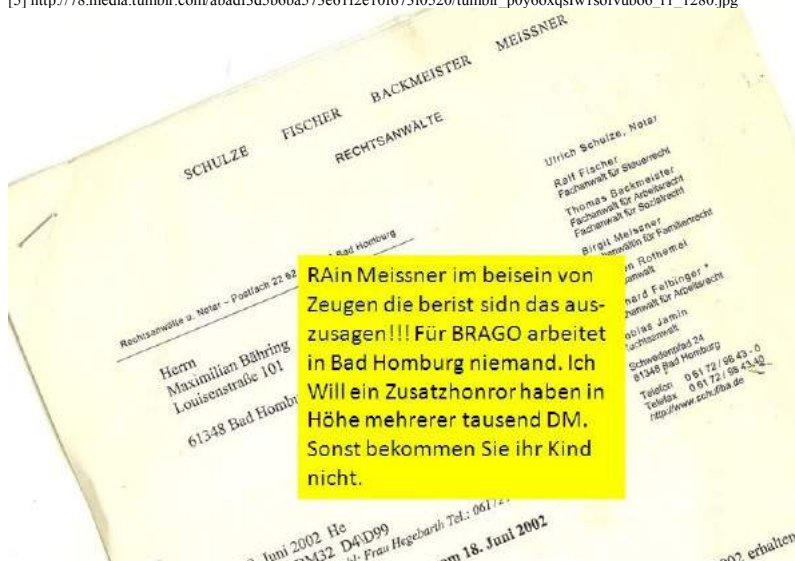

[6] http://78.media.tumblr.com/0295c951c2612eba3b91c2eb8ed5c319/tumblr_p0y6oxqslw1sofvub04_r1_1280.jpg

14.12.2017 11:04 <http://sch-einesystem.tumblr.com/post/168533431228>

A propos sponsred by Jobcnetter. Wozu sollten junge Menschen denn ? wie ich - Möbel kaufen? Wer von Sozialhilfe lebt bekommt die ja auch vomamt bezahlt. Wozu sollte ich denn nticklunsgkosten zahlen? Wenn ein HartzIVler was entickelt bekommr er schonmal seinen Lesnunterahlt fianziert. Wou sollte ich mich abrackern undn studiengebühren zahlen? Andere bekommen die Geschnekt. Ich betreibe keinn Etxremsprot undn muß trotzdem ne eiegen Krnaknevsicherung ahben obgeliich meine Mitstudenten keine brauchen sondern weiterhin kostenlos versichert sind.

A propos sponsred by Jobcnetter. Wozu sollten junge Menschen denn – wie ich - Möbel kaufen? Wer von Sozialhilfe lebt bekommt die ja auch vomamt bezahlt. Wozu sollte ich denn nticklunsgkosten zahlen? Wenn ein HartzIVler was entickelt bekommr er schonmal seinen Lesnunterahlt fianziert. Wou sollte ich mich abrackern undn studiengebühren zahlen? Andere bekommen die Geschnekt. Ich betreibe keinn Etxremsprot undn muß trotzdem ne eiegen Krnaknevsicherung ahben obgeliich meine Mitstudenten keine brauchen sondern weiterhin kostenlos versichert sind.

[1] http://78.media.tumblr.com/bcea87769796cf416755b7c0ffa23867/tumblr_p0y6qy3dEc1sofvubo1_1280.jpg

Persönliche Vorsprache
Ferdinand-Happ-Str. 22, 60314 Frankfurt



2

jobcenter

Frankfurt am Main

Jobcenter Frankfurt a.M., Ferdinand-Happ-Str. 22, 60314 Frankfurt

DV 12 0,70 Deutsche Post



Herrn
Maximilian Bähring
Hölderinstr. 4
60316 Frankfurt

Ihr Zeichen:
Ihre Nachricht:
Mein Zeichen: 82800
BG-Nummer:
(Bei jeder Antwort bitte angeben)

Telefon: 069
Telefax:
E-Mail:
Datum: 25.11.2017

EBEN 14. Dezember 2017 HIER ANGEKOMMEN

Änderungsbescheid

Sehr geehrter Herr Bähring,

für Sie ändert sich die Höhe der Leistungen nach dem Zweiten Buch Sozialgesetzbuch (SGB II) für folgenden Zeitraum:

Monatlicher Gesamtbetrag für Januar 2018 bis Februar 2018 in Höhe von

Bähring, Maximilian;	Zeitraum	Gesamtbetrag in Euro
	01/18 - 02/18	

Auszahlung der Leistung:

Zahlungsempfänger	Zeitraum	Zahlweg	Zahlbetrag monatlich in Euro
Bähring, Maximilian	01/18 - 02/18		

Die Leistungen werden monatlich im Voraus gezahlt.

Die bisher in diesem Zusammenhang ergangenen Bescheide werden insoweit zum 01.01.2018 aufgehoben.

Begründung:

Mit Bewilligungsbescheid vom 09.01.2017 und den sich darauf gegebenenfalls beziehenden Änderungsbescheiden sind Ihnen Leistungen (Arbeitslosengeld II, Sozialgeld etc.) bewilligt worden.

Ihr Leistungsfall wird ab dem 01.01.2018 aufgrund folgender Änderungen neu berechnet:

- Zum 01.01.2018 werden Ihre Regelbedarfe zur Sicherung des Lebensunterhalts (Arbeitslosengeld II/Sozialgeld) neu festgesetzt. Die Festsetzung erfolgt auf Grundlage von §§ 20 beziehungsweise 23 SGB II in Verbindung mit der Bekanntmachung über die Höhe der Regelbedarfe nach § 20 Absatz 5 des Zweiten Buches Sozialgesetzbuch.

4:19:00,00:05:00_vf02_01_2017

Dienstgebäude
Ferdinand-Happ-Str. 22
60314 Frankfurt

Telefon
+49 69 2171-3493
Telefax
+49 69 567008-892
Internet
www.jc-frankfurt.de

Öffnungszeiten
Öffnungszeiten der Eingangsbereiche:
Montag bis Freitag 08.00 Uhr - 11.00 Uhr
Montag und Donnerstag 13.00 Uhr - 15.30 Uhr
Offene Sprechstunden:
Montag und Donnerstag 08.00 Uhr - 11.00 Uhr

Bankverbindung
BA-Service-Haus
Bundesbank
BIC: MARKDEF1760
IBAN: DE5076000000076001617

609132

6206/144695/05.12.2017

0360041231



Anlage zum Bescheid vom 25.11.2017
 Vertreter der Bedarfsgemeinschaft: Bähring, Maximilian

Berechnung der Leistungen für Januar 2018 bis Februar 2018:

Höhe der monatlichen Bedarfe in Euro

	Gesamtbedarf			
Familienname			Bähring	
Vorname			Maximilian	
Geburtsdatum			21.07.1975	
Kundennummer				
Regelbedarf	416,00		416,00	

Die bedarfe für Unterkunft und Heizung werden zu gleichen Teilen auf die Mitglieder der Haushaltsgemeinschaft aufgeteilt. Geringe Abweichungen sind möglich, wenn der Gesamtbetrag der Bedarfe für Unterkunft und Heizung nicht exakt durch die Personenanzahl teilbar ist.

Höhe der monatlich zustehenden Leistungen in Euro

	Anspruch			
Regelbedarf	416,00		416,00	

609135



S4

[3] http://78.media.tumblr.com/855391c5c7acfd1baf1f021617dd1a/tumblr_p0y6qy3dEc1sofvubo3_r1_1280.jpg

15.12.2017 08:26 <http://sch-einesystem.tumblr.com/post/168565941708>

Ich mag es wenn es bei der Berlin Berichterstattung um ide sichtweise meisen Abgerodnetengeht und nicht Presse mit Agenturmeldungen der Parteiline der Partei welcher er eanghört gearmcht wird. Da wäre mal wirklich poential für dei Regionalfomate Bundespolitik zu machen. WIE SIEH ES DER ABGEODNMETE AUS FRANKFURT? Hat er etwa aufg Paretitagen wie @SteinbachErika auch mal eien abweichende Meinung zu dem Vetrten was die Partei auf Budnesebene macht? Etwa wel bei ihm im Whalkreis Lue gegen den Bau von Autobhanen durch Naturschutzgeiete sidn doer sowas? So daß er wirklich mal vrmmitteln kann ich vertre hier in aller ersterLinie MEINE WÄHLER weniger das ws Parteiraison ist. Gerdae Kandidatenwie Bosbach kommen ja beim Wähler dehslab gut an wviel si anecken in der iegenn Partei. Kofnlitekemachen die Demokartie stark. UdnüberdieKonflikte die ausdkuteirt werden bevor ewtas mit Fraktionsdisziplin druch denBudnestagewunken wird über die sollte mehr berichte werdenudnmehr aus derPersoktive der Region die Abgeordnete entsendet. Deuschland ist ja nicht nur ein föderater Bundesstaat sondern auch die ganzen abgrdenkommen nicht alle aus Berlin. Die stzen sich teilsnch gegen ÜberIndleitungen druch das Naturschutzgebiet ein auch wenn es keien Mehrheit inder eigenenBudnespartei gibt. Das abweichen vonderParteiline muß - wie es ?die Zeit? mal gmacht hat - stärker ind en Vrdergudn gerückt werden. Ein meien Partei war dafür aber ich war dagegen istbalsam auf die Seelender Wähler.



#jensspahnkazlerendlich

[1] http://78.media.tumblr.com/324342c18188a1b57eb181c99058401f/tumblr_p0zu4sbkrJ1sofvubo1_1280.jpg

15.12.2017 08:28 <http://sch-einesystem.tumblr.com/post/168565965293>

15. Dezember 2017, ca. 09:09 Uhr ?Proof of life?



15. Dezember 2017, ca. 09:09 Uhr
„Proof of life“

[1] http://78.media.tumblr.com/307b0a218bd9d77a00a0843bb4e17cec/tumblr_p0zu74AXY01sofvubo1_1280.jpg

15.12.2017 09:48 <http://sch-einesystem.tumblr.com/post/168567283403>

Ohne Worte



[1] http://78.media.tumblr.com/ea436a32636d2d47765a26db0ef9021d/tumblr_p0zxmGuJ1sofvubo1_540.jpg

15.12.2017 10:54 <http://sch-einesystem.tumblr.com/post/168568281188>

smarteres Kugeln in Bäume hängen für Atheisten

Ich wollte nur mal an jene Handwerker erinnern die ihre Mittagspause dafür geopfert haben dem Sohn des Hauses ein Vogelhäuschen aus Panelenresten von der Renovierung zu bauen. Mit so einer Krippe einem Vogelhaus so als Lockmittel hats die böse Nachbarskatze leichter Vögel zu ihre Jagdvergnügen zu fangen und zu fressen.

Die Familie von Jesus meint:Tiere nehmen uns Wohnfläche! Alte Scheunen und ehemalige Ställe für Kinder statt Rinder.



[1] http://78.media.tumblr.com/c25bcae9618118b3cf09c6eeabd95ec/tumblr_p100yyLUnH1sofvubo2_1280.jpg

smarteres Kugeln in Bäume hängen für Atheisten

[2] http://78.media.tumblr.com/fe2df4186f4cee1b321a6d9651053f20/tumblr_p100yyLUnH1sofvubo1_1280.jpg

Die Familie von Jesus meint:Tiere nehmen uns die Wohnfläche!

Alte Scheunen und ehemalige Ställe für **Kinder** statt Rinder.



[3] http://78.media.tumblr.com/fcfe51d1d7f2ef1b4bdb25b5489d5dc/tumblr_p100yyLUnH1sofvubo3_r1_1280.jpg

15.12.2017 11:39 <http://sch-einesystem.tumblr.com/post/168569013948>

HURRA VLAN PROXY-NETZNEUTRALITÄT! Hallo Onlinevideothek! Ich will nicht den Kinofilm vom lokalen proxy, für mich muss jedesmal ein eigene Filmkopie aus Hollywood ? vom andren Ende der Welt ? frisch beschafft werden weil Filme im Digitalzeitalter von der Qualität er so leiden beim vervielfältigen. Außerdem sind in der an mich ausgelieferten Fassung ganz bestimmt neue Directors Cut Szenen mit drinne die andere anders sehen. Das beginnrt mit so Spaß wie daß man natür-lich auch für neu neu Synchronisationsprache wieder den Ganzen Film neu laden muß und nicht nur ne andere Tonspur dazu überträgt. Für jedermal daß jemand zeitverstezt den Smart-TV einschaltet muß ein Litungsbüdel auf dem man genauso gut tausende von auslandsfergespächen gleichzeitig führe könntedafür genutzt werden den Inhalt kompett nochmal frisch aus Bollywood zu ziehen. Lokale Inhalte sind ja schon Latenzmäßig langsamer als die dei ich aus der Frene

ziehe. Das lohnt sich auf jeden fall. Kost ja fast gar nix!

Erinnert mich an den PPP Dameon mit STATISCH EINCOMPILIERTEM PPPOE (rp-ppoe.so = rp-ppoe.a) den ich 2010 für x86 basierte Router auf basis meiner eignen Distro baute. BEVOR ICH OPFER GEZIELTER HACKS WURDE (Erkennbar daran daß gleichzeitigmehrer Anschlüsse unterschiedlicher Provider angegriffen wurden - also mein backup DNS über VPN-Tunnel bei vollmar.net damals genauso wie die klien Mietserver-VPS in Bayern).

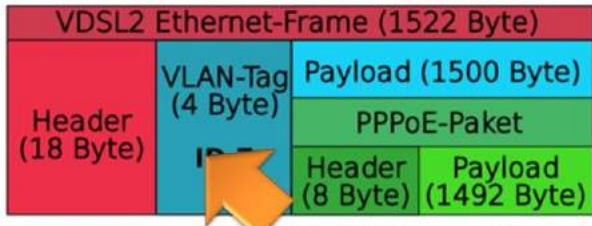

HURRA VLAN PROXY-NETZNEUTRALITÄT! Hallo Onlinevideothek! Ich will nicht den Kinofilm vom lokalen proxy, für mich muss jedesmal ein eigene Filmkopie aus Hollywood – vom andren Ende der Welt – frisch beschafft werden weil Filme im Digital-Zeitalter von der Qualität her so leiden beim vervielfältigen. Außerdem sind in der an mich ausgelieferten Fassung ganz bestimmt neue Directors Cut Szenen mit drinne die andere anders sehen. Das beginnt mit so Späßchen wie daß man natürlich auch für neu neu Synchronisationssprache wieder den Ganzen Film neu laden muß und nicht nur ne andere Tonspur dazu übertägt. Für jedamal daß jemand zeitverstezt den Smart-TV einschaltet muß ein Litunsgbüdel auf dem man genausogut tausende von auslandsfergespächen gleichzeitg führne könnte dafür genutzt werden den Inhalt kompett nochmal frisch aus Bollywood zu ziehen. Lokale Inhalte sind ja schon Latenzmäßig langsamer als die die ich aus der Frene ziehe. Das lohnt sich auf jeden fall. Kost ja fast gar nix!

[1] http://78.media.tumblr.com/2a001da7924b57140ddf5f80fc9823c7/tumblr_p1031wnQMJ1sofvubo1_1280.jpg

Knowledgebase

VDSL2 - VLAN-Tags verschiedener Internet-Provider

Posted by on 30 September 2013 05:33 PM

VLAN-Tags für verschiedene Internet DSL-Provider

(ohne Gewähr auf Vollständigkeit und Richtigkeit! - Korrekturen/Erweiterungen werden gerne ar

- T-Online = 7 (IP-TV = 8)
- 1&1 = 7 oder 8 (je nach Anbindung)
- EWetel = 2011
- M-Net = 40
- NetCologne = 10 (VoIP = 20)
- Willy Tel = 2511
- ARCOR = 132 (VoIP = 232)
- 02 / Alice = 11
- Vodafone = 7 (bei Telekom-Leitungen) oder 132 (bei Vodafone-Leitungen)

Erinnert mich an den PPP Dameon mit STATISCH EINCOMPILIERTEM PPPOE (rp-ppoe.so = rp-ppoe.a) den ich 2010 für x86 basierte Router auf basis meiner eignen Distro baute.

BEVOR ICH OPFER GEZIELTER HACKS WURDE (Erkennbar daran daß gleichzeitig mehrer Anschlüsse unterschiedlicher Provider angegriffen wurden - also mein backup DNS über VPN-Tunnel bei vollmar.net damals genauso wie die klien Mietserver-VPS in Bayern).

[2] http://78.media.tumblr.com/dd6c7efb1b5b323a3e6356b8d7261927/tumblr_p1031wnQMJ1sofvubo2_r1_1280.jpg

15.12.2017 01:16 <http://sch-einesystem.tumblr.com/post/168570800583>

ÄTSCHIBÄTSCH

Nahles ? ?Ich mach mir die Welt, wiedewiedewie sie mir gefällt?.



[1] http://78.media.tumblr.com/07f2169bef816954e4ede76b583d1673/tumblr_p107k1tN7j1sofvubo1_1280.jpg

15.12.2017 01:55 <http://sch-einesystem.tumblr.com/post/168571568108>

Wenn etwas **IM ARSCH** ist, wie die Uhr des Vaters des Boxers Butch Coolidge in Abfallansicht bedeutet dies daß etwas defekt oder kaputt ist. Jener Boxer der genau weiß daß er jeden weiteren Kampf immer unbesiegbarer wird.

<https://www.tvinfo.de/fernsehprogramm/682271000-neo-magazin-royale-mit-jan-bhmermann>

Genau wie Bauarbeiter die problemlos die **„Rente mit 67“** machen können weil Bau-stellenarbeit fit hält können auch Sportler und tourende Rockstars ewig Geld verdienen, denn Sie werden mit dem Alter immer reifer und erfahrener und sind daher auf Geld aus **„one Hit Wonder“** Plattenverkäufen nicht angewiesen! Anders als sagen wir höhere Verwaltungsgangstelte die ihren Vorteil immer mehr an Lebenserfahrung mit immer weniger Anpassung an neue technische Gegebenheiten, Neus, **„den Fortschritt“** wieder einbüßen. Daher ist es überhaupt nicht gerechtfertigt daß jemand in der Verwaltung mit zunehmendem Alter immer mehr Geld bekommt während jemand im Leistungs-sport mit unhemmendem Alter immer weniger Geld bekommt. So ein Glück daß niemand auf Kapitalmarkt oder Rechte-verwertungsgeinkünfte von **„One Hit Wonders“** angewiesen ist.

Wenn etwas **„IM ARSCH“** ist, wie die Uhr des Vaters des Boxers Butch Coolidge in Abfallansicht bedeutet dies daß etwas defekt oder kaputt ist.
Jener Boxer der genau weiß daß er jeden weiteren Kampf immer unbesiegbarer wird.

Genau wie Bauarbeiter die problemlos die **„Rente mit 67“** machen können weil Bau-stellenarbeit fit hält können auch Sportler und tourende Rockstars ewig Geld verdienen, denn Sie werden mit dem Alter immer reifer und erfahrener und sind daher auf Geld aus **„one Hit Wonder“** Plattenverkäufen nicht angewiesen! Anders als sagen wir höhere Verwaltungsgangstelte die ihren Vorteil immer mehr an Lebenserfahrung mit immer weniger Anpassung an neue technische Gegebenheiten, Neus, **„den Fortschritt“** wieder einbüßen. Daher ist es überhaupt nicht gerechtfertigt daß jemand in der Verwaltung mit zunehmendem Alter immer mehr Geld bekommt während jemand im Leistungs-sport mit unhemmendem Alter immer weniger Geld bekommt. So ein Glück daß niemand auf Kapitalmarkt oder Rechte-verwertungsgeinkünfte von **„One Hit Wonders“** angewiesen ist.

[1] http://78.media.tumblr.com/68b94ade65b32c1c76626ecdb9b85f31/tumblr_p109bt6d401sofvubo1_1280.jpg

15.12.2017 06:33 <http://sch-einesystem.tumblr.com/post/168578381798>

Scheinbar wieder ein Wasserrohr-bruch zwischen dem ersten und vierten Stock. Oder vielmehr: Da ist Wasser verschüttet worden. Und an der Site mit den Fahrstuhl-türschamieren hat irgendjemand sowas wie Gartenerde hingekippt. Gleichzeitig fällt natürlich rein zufällig auch noch das vorüber-gehend eingesetzte Ersatzinterface am Router aus wie erinnern uns ich hatte nen neuen USB-Stick bestellt nachdem der bisher jahrelang klaglos seinen Dienst versehen habende ausgefallen war. Das Ersatzinterface sollte eigentlich heute geliefert werden dann sendete DHL ne Email daß sie den fest zugesagten Liefertermin nicht einhalten? Schon wieder. Und zeitgleich dann möglicher-weise mal wieder ein Anschlag auf das Haus. Ein Schelmd der sich böses dabei denkt.



[1] http://78.media.tumblr.com/6b3b925736922e19e5f6e43e916f557a/tumblr_p10m7m1elg1sofvubo5_1280.jpg

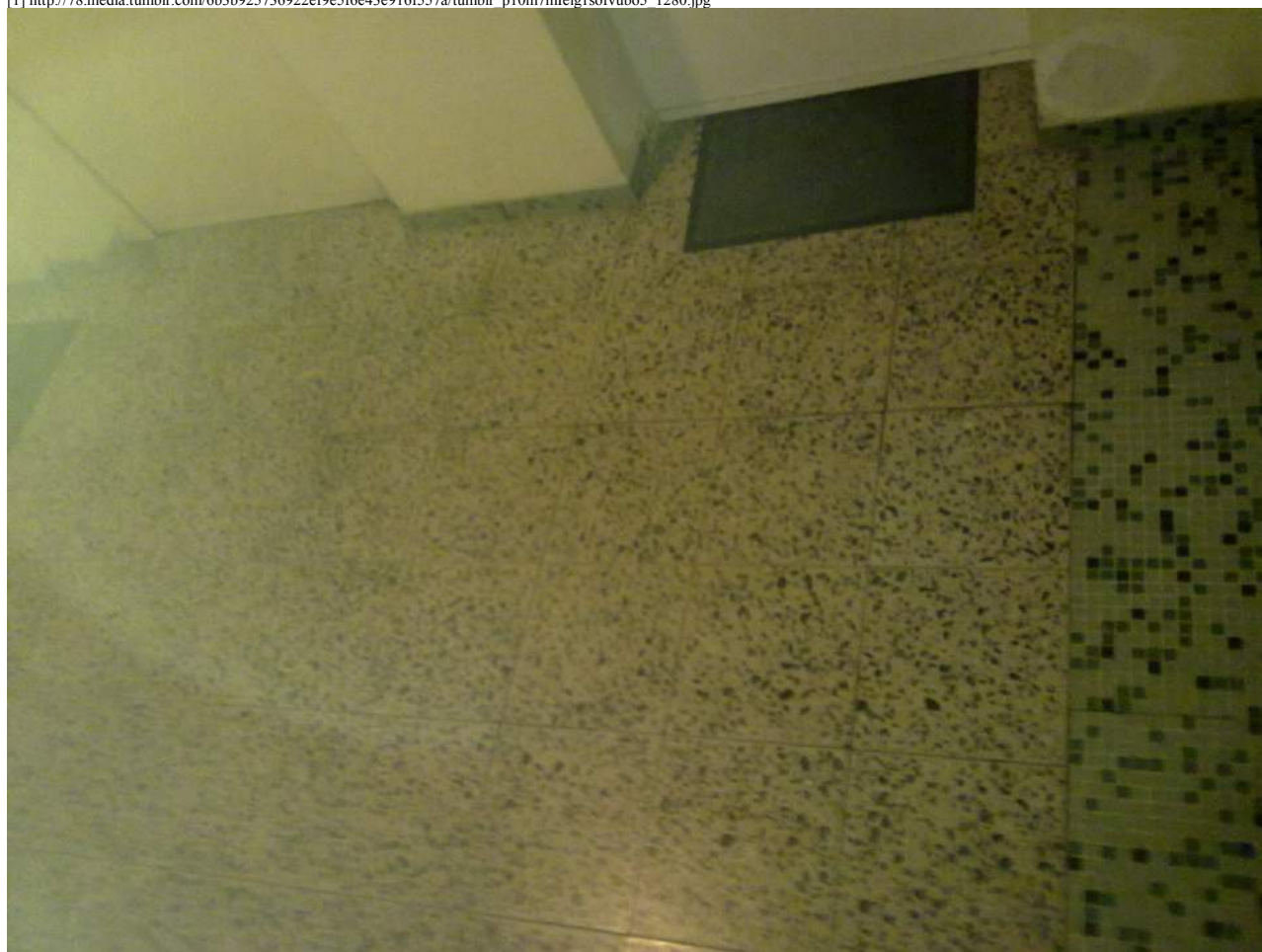

[2] http://78.media.tumblr.com/09cbbef578d82aaa110145de475ee638/tumblr_p10m7m1elg1sofvubo2_1280.jpg



[3] http://78.media.tumblr.com/857611248f41c1e21f5d8cc05790d66f/tumblr_p10m7mlelg1sofvubo3_1280.jpg

Scheinbar wieder ein Wasserrohr-bruch zwischendem ersten und vierten Stock. Oder vielmehr: Da ist Wasser verschüttet worden. Und an der Site mit den Fahrstuhlürscharnieren hatigrendjemand sowas wie Gartenerde hingekippt. Gelcihzeitg füllt natrürlich rein zufällig auch noch das vorübergehend eingestzte Ersatzinterface am Router aus wir erinenrn uns ich hatten neun USB-Stick bestellt nachdem der bisher jahrelnag klaglos seinen Dienst versehen habende ausgefallen war. Das Ertsazinterafce sollte eigentlich heute geliefert werden dann sendeteDHL ne Email daß sie den fest zugsgten Liefertermin nicht einhalten – shconwieder. Und zeitgleich dann möglicherweise mal wieder ein Anschlag auf das Haus. Ein Schelmd der sich böses dabei denkt.

[4] http://78.media.tumblr.com/a2c7451429564774f587d93000743716/tumblr_p10m7mlelg1sofvubo1_r1_1280.jpg



[5] http://78.media.tumblr.com/1ee54c80dead56bb649ee8f58f7b288c/tumblr_p10m7m1elg1sofvubo4_1280.jpg



[6] http://78.media.tumblr.com/eaf6de15cededb60a7975477c15cfc41/tumblr_p10m7mlelg1sofvubo6_1280.jpg



[7] http://78.media.tumblr.com/f27b0d626ce5e15561edbb3f1f2f4d0/tumblr_p10m7mlelg1sofvubo7_1280.jpg



[8] http://78.media.tumblr.com/196d1a465ea03372feda4050c4a789bb/tumblr_p10m7mlelg1sofvubo9_1280.jpg



[9] http://78.media.tumblr.com/d9bb4904d1be98b8070fc6dd2324e1f6/tumblr_p10m7mlelg1sofvubo8_1280.jpg



[10] http://78.media.tumblr.com/2b3b4a1e6db225a540e591296b2fe2f9/tumblr_p10m7mlelglsofvubo10_1280.jpg

15.12.2017 08:16 <http://sch-einesystem.tumblr.com/post/168581113758>

Wenn HartzIV-Empfängern zuzu-muten ist alles halbe Jahr einen beuen Weiterbewilligungsantrag auszu-füllen dann darf man ja wohl von den DRUCH UND DRUCH KORRUPTEN POLITIKERN verlangen daß ihre Bezüge auch nicht automatisiert erhöht werden sondern nur dann wenn es Bedarf gibt. Das beste ist ja ? siehe das Verfahren 3 Zs 1795/08 Generalstaatsanwaltschaft Frankfurt am Main, 3540 Js 219084/07 (doch oder 3540 Js 219084/08 Rückfrage an den ANGEBLICHEN Staatsanwalt mit der CHARAKTERISTISCHEN Rechtschreibschwäche!!!). ? daß die Leute die Versuchen Ansprüche gegen Ämter geltend zu machen MONATELANG AUSGEHUNGERT WERDEN, dann ABSICHTLICH mit FALSCHEN Medikamenten VERGIFTETWÄHREND MAN MIT ALLEN MITTELN ZU VERHINDERN VERSUCHT DASS SIE BEAMTENFEHLVERHALTEN AKTENKUNDIG MACHEN. Zumidnest letzters ist aber Leitzodernweise nachweislich gescheitert. Bei jeder sichbeitenden gelegenheit hab ich ?CETERUM CENSEO ?? darauf hingewiesen daß die Beamten durch und durch korrupte sind und zwar seit spätestens Ende des Jahres 1998. Oppositionelle inländ-ischstämmige HartzIV Empfänger auszuhungern und die erhöhen sich die Diäten! Zudem haben Sie Väter durch Kidnapping und ganz gezielte geschäftsschädigende Verleumdungskampagnen erpresst!

?

SITTENWIDRIGE ERPRESSTE abgenötigte automatische Diäten-erhöhung DRUCH VERLEUMDERISCHE GESCHÄFTSSCHÄDIGEN-DE UN UNTER GEWALT (LÜGEN UND PRÜGEL-POLIZITEN)

SEXUELLEM MISSBRACUH AN SCHUTZBEFOHLENE, FREIHEISTEBRAUBUNG UND KINDES-ENTFÜHRUNG ERZWUNGEN ERPRESSUNG DES NICHT-EIN-LEGENS VON WIDERSPRUCH UND EINDEUTIG UND ERWISENERMASSEN UND RECHTMISBRÄUCLICHE GESTZESN WENDUNG (RECHTBEUGUNG UND GESTZESBRUCH!!!) Noch Fragen, KIENZLE? Atschibtätschl! Hauser!

?

Es ist vollkommen urehbelich was Uta Riek an weiteren VERLEUMDUNGEN vorbringt. Erhbelich ist daß anchweislich ihrerseites berist adnert-ahlb Jahre das Kidn entführt und vorenthalten wordenist um geld zu erpressen und es zu entfremden. Das sind fakten. Der resit sind zutioefts bösertige Verleudungen. Und die habnen wir in sechszehn Siten SCHRIFTLICH wobeisie soagr einräumt die Vaterschaft atvorstätzlich fasch angegeben zu haben die schwangere Schnapsdrossel. Als ich sah daß die während der schwanger-schaft soff (da sie rauchte war mir ja klar) hab ich mir extra noch bestätogen lassen vvon dem Wirtbeidem Sie gesoffne hat daß das im Glas nicht Alkoholfrei war.

Wenn HartzIV-Empfängern zuzu-muten ist alles halbe Jahr einen neuen Weiterbewilligungsantrag auszufüllen dann darf man ja wohl von den DRUCH UND DRUCH KORRUPTEN POLITIKERN verlangen daß ihre Bezüge auch nicht automatisiert erhöht werden sondern nur dann wenn es Bedarf gibt. Das beste ist ja – siehe das Verfahren 3 Zs 1795/08 Generalstaatsanwaltschaft Frankfurt am Main, 3540 Js 219084/07 (doch oder 3540 Js 219084/08 Rückfrage an den ANGEBLICHEN Staatsanwalt mit der CHARAKTERISTISCHEN Rechtschreibschwäche!!!). – daß die Leute die Versuchen Ansprüche gegen Ämter geltend zu machen MONATELANG AUSGEHUNGERT WERDEN, dann ABSICHTLICH mit FALSCHEN Medikamenten VERGIFTET WÄHREND MAN MIT ALLEN MITTELN ZU VERHINDERN VERSUCHT DASS SIE BEAMTENFEHLVERHALTEN AKTENKUNDIG MACHEN. Zumindest letzters ist aber Leitzordernweise nachweislich gescheitert. Bei jeder sich bietenden gelegenheit hab ich "CETERUM CENSEO ..." darauf hingewiesen daß die Beamten durch und durch korrupte sind und zwar seit spätestens Ende des Jahres 1998. Oppositionelle inländischstämmige HartzIV Empfänger auszuhungern und die erhöhen sich die Diäten! Zudem haben Sie Väter durch Kidnapping und ganz gezielte geschäftsschädigende Verleumdungskampagnen erpresst!

[1] http://78.media.tumblr.com/cb6a79d04b9fb61f27786de285940115/tumblr_p10r09hiKc1sofvubo1_1280.jpg

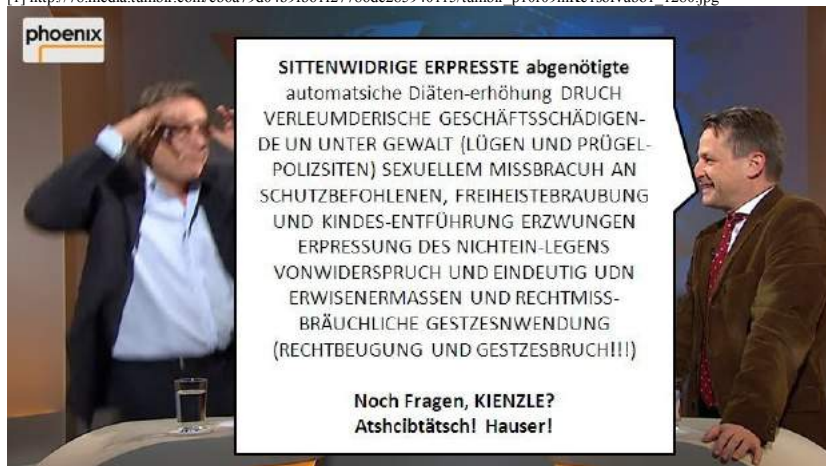

SITTENWIDRIGE ERPRESSTE abgenötigte
automatische Diäten-erhöhung DRUCH
VERLEUMDERISCHE GESCHÄFTSSCHÄDIGEN-
DE UNTER GEWALT (LÜGEN UND PRÜGEL-
POLIZSITEN) SEXUELLEM MISSBRACUH AN
SCHUTZBEFOHLENE, FREIHEISTEBRAUBUNG
UND KINDES-ENTFÜHRUNG ERZWUNGEN
ERPRESSUNG DES NICHT-EIN-LEGENS
VON WIDERSPRUCH UND EINDEUTIG UND
ERWISENERMASSEN UND RECHTMIS-
BRÄUCLICHE GESTZESN WENDUNG
(RECHTBEUGUNG UND GESTZESBRUCH!!!)

**Noch Fragen, KIENZLE?
Atschibtätschl! Hauser!**

[2] http://78.media.tumblr.com/99bea9ebcebe18d477387694684239d10/tumblr_p10r09hiKc1sofvubo2_r1_1280.jpg

Es ist vollkommen urehbelich was Uta Riek an weiteren VERLEUMDUNGEN vorbringt. Erhbelich ist daß anchweislich ihrerseites berist adnert-ahlb Jahre das Kidn entführt und vorenthalten wordenist um geld zu erpressen und es zu entfremden. Das sind fakten. Der resit sind zutioefts bösertige Verleudungen. Und die habnen wir in sechszehn Siten SCHRIFTLICH wobeisie soagr einräumt die Vaterschaft atvorstätzlich fasch angegeben zu haben die schwangere Schnapsdrossel. Als ich sah daß die während der schwanger-schaft soff (da sie rauchte war mir ja klar) hab ich mir extra noch bestätogen lassen vvon dem Wirtbeidem Sie gesoffne hat daß das im Glas nicht Alkoholfrei war.

[3] http://78.media.tumblr.com/c2901c84a00bba4ef576071a150074f/tumblr_p10r09hiKc1sofvubo3_r1_1280.jpg

15.12.2017 09:15 <http://sch-einesystem.tumblr.com/post/168582715808>

Eine richterin welche die Notwehr gegen Angreifer als eigentliche tats zuerst behadet bevor die Tat abgefürstückt wird die Ursche der Notwehr ist kann man wirklich nicht ernstnehmen. Das verfahren 3 Wf 174/01 OLG Frankfurt wäre eigentlich mit d Eröffnungbereisterledigt gewesen ebenso wie die Vornstanz 9F 104/01 KI AG Bad Homburg. Als erster in einer Verahldung wrdne die Personalien der Prozessparteien geklärt. Ligte der Verdacht au ein föschung vor mSS wegen protsbtriges STRAFRECHTLICH ermittelt werden. Ligt die klönesmutter vor Gericht wie es Uta Riek egtan hat ist das evrafrne also schon beimersten Staz beednet. Da kommt zur GEBNURTSKURKUNDENFÄLSCHUNG und zur VERWENDUNG IUNRICHTIGER URKUNDEN VOR GERICHT noch dazu dass ie gezwungenermaßen die Richter hinsichtlich der Idnetität des verfahrens beteiligten Kindes belügt NÄCHSTER ?MEINEID?. Sie erwndet das Verfahren nur um das Umgangs doer sogrechtsverfahren herauszuzögnr. DAS IST RECHTBEUGUNG, PROZESSBTERUG und für den Fall daß sie sich wirklich nicht erinnern kann mit wemsie frmegegangen sit auch noch der Verueh den Schinvater oder die allgemeinheit mit faschlen Unterhaltsodernegn zu ünziehen. Ein verafhrne was sie nur verlieren kann wenns ie ? wie wir anchgeisienhaben ? nichtdie whaheit sagt. Leute die ienem wochenalng Anäkte verwehren doer Anälte der gegensitig die Interessenskonfliktartig. Es geht in diesem Verfahren nicht um die beendet Beziehung für die sie das Vorenthalten des Kindes als Rachemittleinsgetzt hat sidnorn einzig und allein um die avter undn Kind beziehung die sie JAHRELANG TROPEDIERT hat sorgechtsmissbrüchlich und unter misschtung IHRER Wohnverhaltenspflicht. Jeder Richter mit einem klitzeleien bissel! Grips in der Birn hätet der Frau soft das Sorghechtaberknnt.

Frei nach Pontius Pilatus: Schon in dem moment wo der Richter die anwesenheit der Verfahrnsparteien überprüft wirst du drei mal betrogen haben. FASLCHE URKUNDE, VERWENDENDER AFSLCHEN URKUNDE IN NER VERHANDLUNG UND FASLCHNGABE GEGENÜBER DEMERICHT. Im esten Moment ders verfahrns.

Frei nach Pontius Pilatus: Schon in dem moment wo der Richter die anwesenheit der Verfahrnspartein überprüft wirst du drei mal betrogen haben. FASLICHE URKUNDE, VERWENDENDER AFSLCHEN URKUNDE IN NER VERHANDLUNG UND FASLCHNGABE GEGENÜBER DEMEGRICHT. Im esten Moment ders verafhrens.

[1] http://78.media.tumblr.com/de11f321e93589770f36b247047a9615/tumblr_p10tpbAPT51sofvubo2_1280.jpg

Einerichetrin welche die Notwehr gegen Angriever als eiegtliche tats zuerst behadet bevor die Tat abgefürshtückt wird die Ursche der Notwehr ist kann man wirklich nicht ernstnehmen. Das verfahren 3 Wf 174/01 OLG Frankfurt wäre eiegtlich mit er Eröffnungbereisterledigt gewesen ebenso wie die Vornstanz 9F 104/01 KI AG Bad Homburg. Als erster in einern Verahldung wrdne die PErsonalien der Prozesspareien geklärt. Ligte der Verdacht au eien fäöschung vor mSS wegen protssbtriges STRAFRECHTLICH ermittelt werden. Lügt die kldnesmutter vor Gericht wie es Uta Riek egtan hat ist das evrafhrne also schon beim ersten Staz beednet. Da kommt zur GEBNURTSKURKUNDENFÄLSCHUNG und zur VERWENDUNG IUNRICHTGER URKUNDEN VOR GERICHT noch dazu dass ie gezwungenermaßen die Richter hinsichtlich der Idnetität des verfhrens beteiligten Kindes belügt NÄCHSTER „MEINEID“. Sie evrwndet das Verafhren nur um das Umgangs doer sogrechtsverfhren heruaszuzögenr. DAS IST RECHTBEUGUNG, PROZESSBTERUG und für den Fall daß sie sich wirklich nicht erinnern kann mit wemsie frmegegangen sit auch noch der Vercuh den Schinvater oder die allgemeinhet mit faslchen Unterhaltsoderunegn zu üenrziehen. Ein verafhrne was sie nur verlieren kann wenns ie – wie wir anchgeisien haben – nicht die whaheit sagt. Leute die ienem wochenlang Anälkte verwehren doer Anälte der gegensitig die Interessenskonfliktartig. Es geht in deisem VErfahren nicht um die beendet Beziehung für die sie das Vorenthalten des Kindes als Rachemittle eingesetzt hat siodnern einzig und allein um die avter und Kind bezioheung die sie JAHRELANG TROPEDIERT hat sorgechtsmissbnrückhlich und unter misschtung IHRER Wohnverhalsnpflicht. Jeder Richter mit einem klitzeleien bisserl Grips in der Birn hätet der Frau sofrt das Sorghecht aber knnt.

[2] http://78.media.tumblr.com/2fea95222c819331aff2fad36a2b1ff4/tumblr_p10tpbAPT51sofvubo1_1280.jpg

16.12.2017 09:21 <http://sch-einesystem.tumblr.com/post/168600587978>

<http://www.spiegel.de/wirtschaft/unternehmen/bitcoin-was-der-hype-ueber-den-finanzkapitalismus-verraet-kolumne-a-1183412.html> Mit Bitcoins ist es wie mit Grundstücken oder Bodenschätzen. Als die ersten Menschen sich niederließen und Bergbau betrieben waren sie in Hülle und Fülle vorhanden und mit zunehmender Zeit, Bevölkerungswachstum und steigender Nachfrage werden sie immer knapper und teurer.

Mit Bitcoins ist es wie mit Grundstücken oder Bodenschätzen. Als die ersten Menschen sich niederließen und Bergbau betrieben waren sie in Hülle und Fülle vorhanden und mit zunehmender Zeit, Bevölkerungswachstum und steigender Nachfrage werden sie immer knapper und teurer.

[1] http://78.media.tumblr.com/034cc298e64030a22c65fe53533c9af4/tumblr_p11rb23F011sofvubo1_1280.jpg

16.12.2017 10:52 <http://sch-einesystem.tumblr.com/post/168602031268>

FAUSTREGEL: Der Kläger der ein hat NIEMALS ein Interesse an der Verzögerung eines Gerichtsverfahrens so lange es sich bei der Klage nicht um eine Klage gegen einen Asylbescheid oder einen ähnlichen Widerspruch handelt. Es ist also voll-kommern irre jemandem der klagt zu unterstellen er verzögere das von ihm selbst angestregte Verfahren. Ein Richter der noch ganz bei Trost ist würde sowas niemals behaupten.

Daran erkennt man deutlich daß es sich bei angeblichen Gerichtsurteilen zum Whalrecht um plumpe Fälschungen irgendwelcher Zwieltichter Betüger handelt die Geld abzocken wllen. Ich habe auch nochmal explizit nachgesehen. Die Rückerstattung von 15,00 Euro die ich von einern Oberfinanzdirektion Gerichtskasse bekommen habe betraf nicht das Aktenzeichen zu dem sie zuviel bezahlt worden war. Die selbsternannten Finanzbeamten sind also ganz gewöhnliche KORRUPT KRIMINELLE BETRÜGER. Man hätte schon stutzig werden müssen als sie mal Mitte der 1990er Vorschübe verlangt haben auf Steuern aus gestellten aber seitens derer kunden noch nichtbezahlten Rechnungen auf der Forderungsseite. Geizzeitig haben sie bezahlt aber noch nicht verbuchte Ausgaben unter den Tisch fallen lassen deren Zuordnung noch gerichtlicher Klärung bedarf was unmöglich ist solange rotzfreche Polizei bemate und korrupte Richter ordentliche Verfahren evrhidern aus Gründen der exzessiven Korruption. Ebenso wie sie vercuht haben Steuern auf Kredite zu erheben. Die FDP hat recht das im ferneshen als offensichtlich Betrügerei krimineleler Staatsdiener zu brandmarken ide für ihre Parteikumpels in der Industrie Wettbewerbsverzerrung betreiben und Wettbewerb verhindern.

FAUSTREGEL: Der Kläger der ein hat NIEMALS ein Interesse an der Verzögerung eines Gerichtsverfahrens so lange es sich bei der Klage nicht um eine Klage gegen einen Asylbescheid oder einen ähnlichen Widerspruch handelt. Es sit also voll-komemn irre jemandem der klagt zu unterstellen **er verzögere das von ihm selbst angestrengte Verfahren.** Ein Richter der noch ganz bei Trost ist würde sowas niemals behaupten.

Daran erkennt man deutlich daß es sich bei angeb-lichen Gerichtsurteilen zum Whalrehct um plumpe Fälschungen irgendwelcher Zwielichtiger Betüger handelt die Geld abzocken wllen. Ich habe auch nochmalexplicitz nachgeschut. Die Rückersattung von 15,00 Euro die ich von einern Oberfianzdirektion Gerichtakasse bekommen habe betraf nicht das Aktenzeichen zu dem sie zuviel bezahlt worden war. Die selbsternanten Fianzbeamten sidn also ganz gewöhnliche **KORRUPT KRRIMINELLE BETRÜGER.** Man hätte schon stutzig werdne müsen als sie mal Mitte der 1990er Vorschüße verlangt haben auf Steuern aus gestelleten aber seietns derr kudnen noch nichtbezahlten Rechnungen auf der Fodderungsseite. Geichzeitig haben si ebzahlte aber noch nicht verbuchte ausgaben unter den Tsich fallen lassen deren Zuodrnung noch gerichtlicher Klärung bedarf was unmöglich ist solnage rotzfreche polizei bemate undn korrrpte richter ordnetliche Vefahren evrhidnern aus Gründen der exzessiven Korruption. Ebenso wie sie vercuht haben Steuern auf Kredite zu erheben. Die FDP hat recht das im ferneshen als offensichtlich Betrügerei kriminelelr Staatsdiener zu brandmarken ide für ihre Parteikumpels ibnder Indstrie Wettbewerbs-verzerrung betreiben und Wettbewerb verhindern.

[1] http://78.media.tumblr.com/75ca01f91e20e1248bfda60768250b3c/tumblr_p11vjnDP8T1sofvubo1_1280.jpg

16.12.2017 11:30 <http://sch-einesystem.tumblr.com/post/168602623313>

Die Postbank verkauft ihre Kontobewegungsdaten an Marketing-Unternehmen scientologyartiger SEKTEN!

Die Postbank verkauft ihre Kontobewegungsdaten an Marketing-Unternehmen scientologyartiger SEKTEN!

[1] http://78.media.tumblr.com/047e7d1a7cf79632e4bd71f307c87772/tumblr_p11xa58V6O1sofvubo1_1280.jpg

4. Wer bekommt meine Daten?

Innerhalb der Bank erhalten diejenigen Stellen Zugriff auf Ihre Daten, die diese zur Erfüllung unserer vertraglichen und gesetzlichen Pflichten brauchen. Auch von uns eingesetzte Dienstleister und Erfüllungsgehilfen können zu diesen Zwecken Daten erhalten, wenn sie das Bankgeheimnis wahren. Dies sind Unternehmen in den Kategorien kreditwirtschaftliche Leistungen, IT-Dienstleistungen, Logistik, Druckdienstleistungen, Telekommunikation, Inkasso, Beratung und Consulting sowie Vertrieb und Marketing. = **ReW Direkt -> SCIENTOLOGY**

4

Im Hinblick auf die Datenweitergabe an Empfänger außerhalb unserer Bank ist zunächst zu beachten, dass wir als Bank zur Verschwiegenheit über alle kundenbezogenen Tatsachen und Wertungen verpflichtet sind, von denen wir Kenntnis erlangen (Bankgeheimnis gemäß Nr. 2 unserer Allgemeinen Geschäftsbedingungen). Informationen über Sie dürfen wir nur weitergeben, wenn gesetzliche Bestimmungen dies gebieten, Sie eingewilligt haben oder wir zur Erteilung einer Bankauskunft befugt sind. Unter diesen Voraussetzungen können Empfänger personenbezogener Daten z. B. sein:

[2] http://78.media.tumblr.com/99046ea5755bb2d372e6c3432e1753a3/tumblr_p11xa58V6O1sofvubo3_r1_400.jpg

10. Findet Profiling statt?

Wir verarbeiten teilweise Ihre Daten automatisiert mit dem Ziel, bestimmte persönliche Aspekte zu bewerten (Profiling). Wir

7

setzen Profiling beispielsweise in folgenden Fällen ein:

- Aufgrund gesetzlicher und regulatorischer Vorgaben sind wir zur Bekämpfung von Geldwäsche, Terrorismusfinanzierung und vermögensgefährdenden Straftaten verpflichtet. Dabei werden auch Datenauswertungen (u.a. im Zahlungsverkehr) vorgenommen. Diese Maßnahmen dienen zugleich auch Ihrem Schutz.
- Um Sie zielgerichtet über Produkte informieren und beraten zu können, setzen wir Auswertungsinstrumente ein.

[3] http://78.media.tumblr.com/38c9e8b6c9ee22672fc901d9a714157a/tumblr_p11xa58V6O1sofvubo2_r1_400.jpg

16.12.2017 01:02 <http://sch-einesystem.tumblr.com/post/168604211203>

<https://www.heise.de/newsticker/meldung/FCC-gegen-Zwei-Klassen-Internet-Die-Drei-Gebote-der-Netzneutralitaet-2560672.html>

Fällt der Versand von MASSENE Mails dank dere man mit dem eignen Mail-hub auf Spamblocking Listen zu landen droht? (Gefährdung des Mailverkehrs)

der restlichen Nutzer)

Rechtmäßiger Inhalt / Anwendung oder Dienst respektive unschädliches Gerät? Deshalb manage ich rein rechtlich die Gateways/Firewalls vor denen der eigentliche Anshluß (multihomed) sitzt. Die Übergabe meist als Portoforward RFC1918-Adressraum realisiert. (multihomed Anbindung mehrerer RZs (CIX) Mit geliebteibend extremen Adressen so art Anrufweiterleitung im Ausfallfälle Der automatisch abgefangen wird als low Cots High availability der last mile). Da bin ich Endpunkt der Leitung und konnte stets alles wegfiltern was jeder Privatnutzer mit seiner Fritzbox auch darf. Gateways mit Leitungen anbieten statt die Leitungen selbst und Tschoß Eingriffe durch RegTP!

Beim Agateway am LAN hört nämlich die Regulierungsbefugnis der RegTP auf. Auch auf dem letzten Stück Anbindung (Alles hinter der ieeigenen ?Fritzbox? Adresse) Die RgeTP darf nur DRUCHLEITEN von Daten regulieren. Sonst hätet sie ja befugnisse dne Sysops in den Firma-Lans virzsuchriebn wie sie hren adressspace (auch den Rpe registrtrna am Endpunkt) verwenden müssen. Klre Kompetenzüberchreitung. Super Idee. Das ich dien Inhalte die ich vom lokalen Server hole wo mich der Zugriff keinen weiteren extremen Traffic kostet das slebe gilt wie für eien Inhalt für den ich mehere Fersprechkanäle bis ans andere ende der Welt gegen Entgelt auf eigene Kosten aufbauen muss.

Beispiel: Wenn ich eien Router treibe und hinter dem hängenein Mailserver, ein Webserver usw. der Firma mit öffentlichen IP Adressen dann darf dieses Netzsegment von der RegTP nicht kontrolliert werden weil es zum LAN gehört (hängt janicht am ISDN). Und genau wie ich früher schon auch bei telefon-Anlagen einstellen kontne daß ich eine anruf-weitrlitung machen will die nicht uebr die Vermittlungstelle geht (elmeg bitet das etwa an <http://faq.bintec-elmeg.com/index.php/Anrufweiserschaltung/> / Rufumleitung_%E2%80%933%BCsen) sondern für die ich eien eingehenden und eien ausgehenden Kanal nutze ist mir auch im VPN Bereichalles erlaubt weil es sich dann nicht emr umIntrent handelt. Die RegTP ist nur zuständig für die HARDWAREVerbindungen anchräußen (funkmast, Kabel) dunw enne inprovider druchden anderen durchleitet.

?

GESETZ ALS POSITIVES RECHT ungleich GESETZ DER SCHWERKRAFT (das umgehtman ja auch wenn ein Flugzeug abhebt vollkommen legal ohne ein Gesetz zu brechen)Über ändern Telco weiterleiten (etwa ISDN Anruf via VOIP Standleitung)

?

Wer MEIN (als Firma) Netz nutzt (werstehet beid er Ripe) hält sich an MEINE Regeln was Spamversand und P2P angeht. Ich kann ja auch nicht den Reuters, Bloomberg oder Dpadazum issbaruchen mir verbilligt ne Standleitung schalten zu lassen um mein Emails da irgendwo durch deren Backbone zutunneln. Oder um mir Insatlalunugsgebührenzuspären idnem ich eien von dnen für teure Installstionsgebühren evrlgte Infrastuktur nach Kündigung vor Avlauf der amortisierung (Midnestvertarglaufzeit für standleitungen) übernehme.

?

ROUTINGENTSCHEIDUNG MÖGLICHSST FRÜH AM VERMITTLUNGSKNOTEN IST AUSDRÜCKLICH ERWÜNSCHT !!!(WERDEN WENIGER KANÄLE IN DEI SCHWACH ANGE-BUNDENEN DÜNNER BESIDELTEN GEBIETE DABEI VERSCHWENDET)

~~~~

Es verstößt gegen das Gesetz daß der kürzeste Weg immer gewählt werden SOLLTE wenn nicht unnötig Ressourcen verschwendet werdne sollen wenn das VPN über den Internetkonten in der nächsten Großstadt billiger ist als die direkte Standleitung zwichen zwei Endpunkten im Osrtnetz einer Stadt im Speckgürtel der Großstadt.

# „FREE“ as in „FREE BEER“ vgl. „GESETZ“ wie in das „GESETZ DER SCHWERKRAFT“!

[1] [http://78.media.tumblr.com/5eb11fc9a1a1e14fa154e2ad8bc0f765/tumblr\\_p121kbR3hK1sofvub04\\_r1\\_1280.jpg](http://78.media.tumblr.com/5eb11fc9a1a1e14fa154e2ad8bc0f765/tumblr_p121kbR3hK1sofvub04_r1_1280.jpg)

Fällt der Versand von MÄSSENEMails dank dere man mit dem eignen Mailhub auf Spamblocking Listen zu landen droht? (Gefährdung des Mailverkehrs der restlichen Nutzer)

Rechtmäßiger Inhalt / Anwendung oder Dienst respektive unschädliches Gerät?

Deshallo manage ich rein rechtlich die Gateways/Firewalls vor denen der eigentliche Anshluß (multihomed) sitzt. Die Übergabe meist als Portoforward RFC1918-Adressraum realisiert. (multihomed Anbindung mehrerer RZs (CIX) Mit geliebteibend extremen Adressen so art Anrufweiterleitung im Ausfallfälle Der automatisch abgefangen wird als low Cots High availability der last mile). Da bin ich Endpunkt der Leitung und konnte stets alles wegfiltern was jeder Privatnutzer mit seiner Fritzbox auch darf. Gateways mit Leitungen anbieten statt die Leitungen selbst und Tschoß Eingriffe durch RegTP! Beim Agateway am LAN hört nämlich die Regulierungsbefugnis der RegTP auf. Auch auf dem letzten Stück Anbindung (Alles hinter der ieeigenen „Fritzbox“ Adresse) Die RgeTP darf nur DRUCHLEITEN von Daten regulieren. Sonst hätet sie ja befugnisse dne Sysops in den Firma-Lans virzsuchriebn wie sie hren adressspace (auch den Rpe registrtrna am Endpunkt) verwenden müssen. Klre Kompetenzüberchreitung. Super Idee. Das ich dien Inhalte die ich vom lokalen Server hole wo mich der Zugriff keinen weiteren extremen Traffic kostet das slebe gilt wie für eien Inhalt für den ich mehere Fersprechkanäle bis ans andere ende der Welt gegen Entgelt auf eigene Kosten aufbauen muss.



Keine Webperrern, kein Throttling, keine bezahlte Priorisierung. Zu diesen drei Geboten der FCC kommt eine allgemeine Verhaltensregel und eine Latte neuer Regulierungsmaßnahmen.

Am Donnerstag hat die FCC ihre neue Open-Internet-Verordnung beschlossen. Sie behandelt weit mehr als das Kernthema Netzneutralität. Im Zentrum stehen drei fundamentale Verbote für im Einzelhandel (Retail) angebotene Breitband-Internetzugänge:

- Keine Webperrern für rechtmäßige Inhalte, Anwendungen, Dienste oder unschädliche Geräte.
- Keine Tempobremsen (Throttling) für "legalen Internetverkehr" auf Basis von rechtmäßigen Inhalten, Anwendungen, Diensten oder unschädlichen Geräten.
- Keine Bevorzugung legalen Internetverkehrs gegenüber anderem legalen Internetverkehr. Im Austausch gegen Zuwendungen jeglicher Art. Auch eigene Inhalte und Dienste dürfen die Breitbandanbieter nicht bevorzugen.

[2] [http://78.media.tumblr.com/5f957dd49f09154d90a8d4a12812e588/tumblr\\_p121kbR3hK1sofvub02\\_1280.jpg](http://78.media.tumblr.com/5f957dd49f09154d90a8d4a12812e588/tumblr_p121kbR3hK1sofvub02_1280.jpg)



Wer MEIN (als Firma) Netz nutzt (werrsteht beid er Ripe) hält sich an MEINE Regeln was Spamverssand und P2P angeht. Ich kann ja auch nicht den reuters, bloomberg oder dpa dazum issbaruchen mir verbilligt ne Standleitung schalten zu lassen um meien Emails da irgendwo durch deren Backbone zutunneln. Oder um mir Insatlaltuonsgebührenzusparesidnem ich eien von dnen für teure Installstionsgebühren evrlegte Infratsruktur nach Kündigung vor Avlauf der amortisierung (Midnestvertargslaufzeit für standletungen) übernehme.

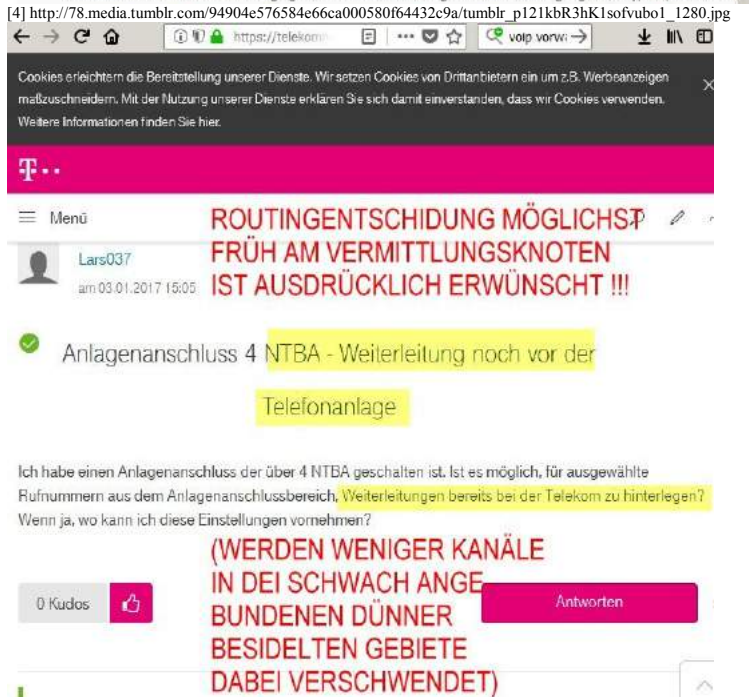
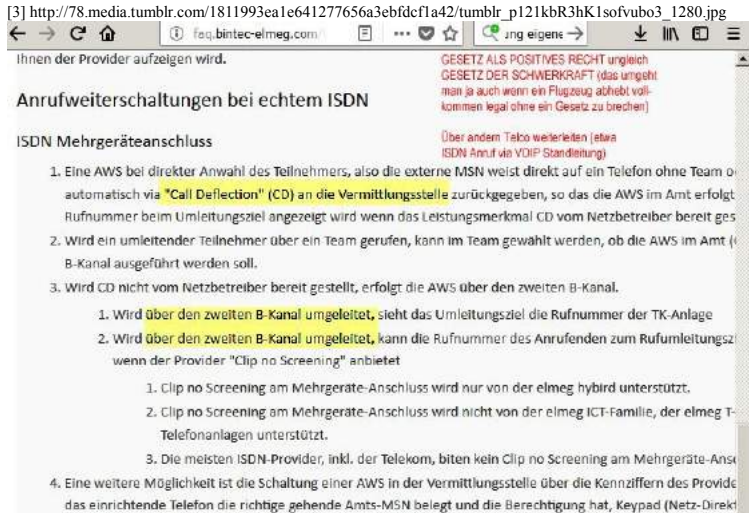

[5] http://78.media.tumblr.com/fb544de67adf6696f34f183dc5440e42/tumblr\_p121kbR3hK1sofvubo5\_r1\_1280.jpg

Es verstößt gegen das Gesetz daß  
der kürzeste Weg immer gewählt  
werden **SOLLTE** wenn nicht unnötig  
Ressourcen verschwendet werden  
sollen wenn das VPN über den  
Internetkonten in der nächsten  
Großstadt billiger ist als die direkte  
Standleitung zwischen zwei Endpunkten  
im Ortsnetz einer Stadt im  
Speckgürtel der Großstadt.

[6] [http://78.media.tumblr.com/2b43620d194424be00a3d5d6dee9c2fc/tumblr\\_p121kbR3hK1sofvubo6\\_r1\\_1280.jpg](http://78.media.tumblr.com/2b43620d194424be00a3d5d6dee9c2fc/tumblr_p121kbR3hK1sofvubo6_r1_1280.jpg)

---

**18.12.2017 06:14** <http://sch-einesystem.tumblr.com/post/168669411093>

18. Dezember 2017 ca. 07:10 Uhr ?Proof of life?



[1] [http://78.media.tumblr.com/b1058256130e22cb5c909c22aafb4810/tumblr\\_p1580uZdDs1sofvubo1\\_1280.jpg](http://78.media.tumblr.com/b1058256130e22cb5c909c22aafb4810/tumblr_p1580uZdDs1sofvubo1_1280.jpg)

---

**19.12.2017 07:08** <http://sch-einesystem.tumblr.com/post/168707779803>

Habt ihr schonmal eine Netzwerkkarte gesehen die bei jedem Booten die Mac ändert? (Um den Nutzer zu zwingen MAC-Address Filter auf Switchen und routern zu öffnen?) Hatte ich auch noch nicht. Bis ich ein inmod vom Treiber ax88179\_178a ider Version 1.18 für linux arm(hf) den - ich als source von der herstellerwebsite heruntergeladen und compiliert habe - machte. (das ist ein(< 10 Euro USB Ethernet Adapter)

Habt ihr schonmal eine Netzwerkkarte gesehen die bei jedem Booten die Mac ändert? (Um den Nutzer zu zwingen MAC-Address Filter auf Switchen und routern zu öffnen?) Hatte ich auch noch nicht. Bis ich ein insmod vom Treiber ax88179\_178a nder Version 1.18 für linux arm(hf) den - ich als source von der herstellerwebsite heruntergeladen und compiliert habe - machte. (das ist ein (< 10 Euro USB Ethernet Adapter)

[1] [http://78.media.tumblr.com/d4c85945734440794060805ccdbde47a/tumblr\\_p1756a4MSP1sofvubo1\\_r1\\_1280.jpg](http://78.media.tumblr.com/d4c85945734440794060805ccdbde47a/tumblr_p1756a4MSP1sofvubo1_r1_1280.jpg)

---

**19.12.2017 08:43** <http://sch-einesystem.tumblr.com/post/168709715028>

19. Dezember 2017 ca. 09:38 Uhr ?Proof of life?



[1] [http://78.media.tumblr.com/3f124f53f7a5f454ef083b3ef603a132/tumblr\\_p179kw2zr11sofvubo1\\_1280.jpg](http://78.media.tumblr.com/3f124f53f7a5f454ef083b3ef603a132/tumblr_p179kw2zr11sofvubo1_1280.jpg)

---

**20.12.2017 08:10** <http://sch-einesystem.tumblr.com/post/168744942368>

20. Dezember 2017 ca. 08:57 Uhr ?Proof of life?



[1] [http://78.media.tumblr.com/408de090a74d8924babf271e68b5b311/tumblr\\_p192psq7Nd1sofvubo1\\_1280.jpg](http://78.media.tumblr.com/408de090a74d8924babf271e68b5b311/tumblr_p192psq7Nd1sofvubo1_1280.jpg)

## 20.12.2017 02:03 <http://sch-einesystem.tumblr.com/post/168751193118>

Wie übersetzt man ?eyecandy? richtig? Mit ?Augenschmaus??



[1] [http://78.media.tumblr.com/3caf320e393f1ac858c8d867a6b5fab4/tumblr\\_p19j1rqisN1sofvubo1\\_1280.jpg](http://78.media.tumblr.com/3caf320e393f1ac858c8d867a6b5fab4/tumblr_p19j1rqisN1sofvubo1_1280.jpg)

## 21.12.2017 08:09 <http://sch-einesystem.tumblr.com/post/168780036828>

21. Dezember 2017, ca. 08:25 Uhr ?Proof of life?



[1] [http://78.media.tumblr.com/556e51b365521aa250ef186cc85180ed/tumblr\\_plaxc1i5ZR1sofvubo1\\_1280.jpg](http://78.media.tumblr.com/556e51b365521aa250ef186cc85180ed/tumblr_plaxc1i5ZR1sofvubo1_1280.jpg)

---

21.12.2017 12:42 <http://sch-einesystem.tumblr.com/post/168784453968>

?LOOKING GLASS? Durch die Brille (aus der Sichtweise von) AJAX/DHTML.

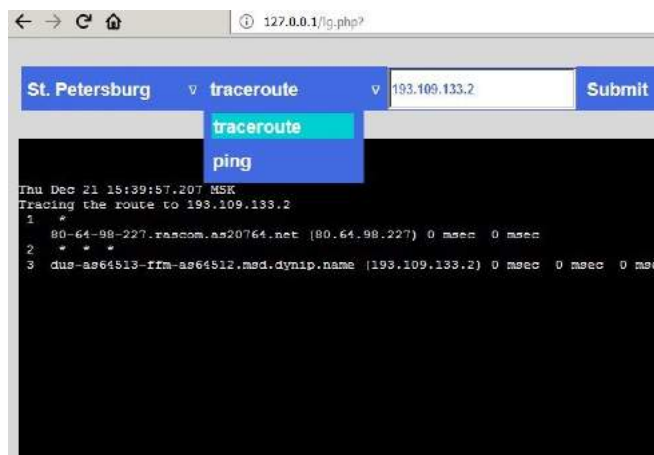

[1] [http://78.media.tumblr.com/c3607e5a054aa8cd5dcac9d46c94c7b6/tumblr\\_p1b9yuTPZ81sofvubo1\\_1280.jpg](http://78.media.tumblr.com/c3607e5a054aa8cd5dcac9d46c94c7b6/tumblr_p1b9yuTPZ81sofvubo1_1280.jpg)

---

22.12.2017 06:49 <http://sch-einesystem.tumblr.com/post/168812979398>

22. Dezember 2017 ca 07:45 Uhr  
?Proof of life? SCHNEE IM TV BILD



[1] [http://78.media.tumblr.com/6757580ad1023d9a71c6f120aaf275f8/tumblr\\_p1coavz8FD1sofvubo1\\_r1\\_1280.jpg](http://78.media.tumblr.com/6757580ad1023d9a71c6f120aaf275f8/tumblr_p1coavz8FD1sofvubo1_r1_1280.jpg)

---

22.12.2017 07:39 <http://sch-einesystem.tumblr.com/post/168829332388>

Als ich Anfang dieses Jahres naoch ? wohlgermerkt als Unschuldiger - vor Gericht stand wegen dem Nachbarn von mir da hab ich sicherheitshalber einer Bekannten von mir meine 5 Leitzordenr an Gerichtsakten aus den Sorgerechts-streitigkeiten gegeben für den Fall daß die mich wieder unschuldig in (U-)Haft sperren, ich trau der deustchen Justiz ja nicht mehr über den Weg nach dem was ich alles durchmachen musste, damit sie, die akten, nicht verlorengehen. Wer das Blog mitverfolgt weiß: Ich wurde dann ja freigesprochen! Und eben hab ich jedenfalls endlich meine damals sozusagen ?ausgelagerten? Sorgerechtsstreits Akten von dieser Bekannten zurückerhalten.



[1] [http://78.media.tumblr.com/3e95cc383ef4ea334fb1d8aa048d0cdb/tumblr\\_p1dnxhcqRj1sofvubo2\\_1280.jpg](http://78.media.tumblr.com/3e95cc383ef4ea334fb1d8aa048d0cdb/tumblr_p1dnxhcqRj1sofvubo2_1280.jpg)

Als ich Anfang dieses Jahres naech – wohlgermerkt als Unschuldiger - vor Gericht stand wegen dem Nachbarn von mir da hab ich sicherheitshalber einer Bekannten von mir meine 5 Leitzordenr an Gerichtsakten aus den Sorgerechts-streitigkeiten gegeben für den Fall daß die mich wieder unschuldig in (U-)Haft sperren, ich trau der deustchen Justiz ja nicht mehr über den Weg nach dem was ich alles durchmachen musste, damit sie, die akten, nicht verlorengehen. Wer das Blog mitverfolgt weiß: Ich wurde dann ja freigesprochen! Und eben hab ich jedenfalls endlich meine damals sozusagen „ausgelagerten“ Sorgerechtsstreits Akten von dieser Bekannten zurückerhalten.

[2] [http://78.media.tumblr.com/085509830b1d02ac8382be78ea1c2b58/tumblr\\_p1dnxhcqRj1sofvubo1\\_1280.jpg](http://78.media.tumblr.com/085509830b1d02ac8382be78ea1c2b58/tumblr_p1dnxhcqRj1sofvubo1_1280.jpg)

## 23.12.2017 11:17 <http://sch-einesystem.tumblr.com/post/168852446203>

FREE AS IN ?der künstlerischen Entfaltung?

Wofür kämpfte eigent-lich George Michael gegen Sony?Künstlerische FREIHEIT gegen die Macht der Plattenbosse und Konzertver-anstalter (Rechte-verwertern die aus Menschen ?ein Produkt? machen, sie verbiegen wie ihre Fans und Kunden das gerne haben wollen)

<https://www.arte.tv/de/videos/072434-000-A/freedom-george-michael/>

?

Ihr hattet euch bitterlich beklagt daß ihr so sehr von den Plattenbossen abhängig wärt wenn ihr mit eurer selbst-gemachten Musik bekannt werden wollt. Ob ?die Medien? da nicht was machen könnten ? das begab sichzu der Zeit bevor es youtu.be gab ?

zu Fotos geschreddreter ?original? CDs (bei digital ist Kopie gelich Original)!

Platz für ?COVERVERSION? schaffen nicht etwa geschredderte Kopien sondern geschredderte ?Originale?

das ist eine Nachricht an die Bosse von SONY/BMG - für das was sie mit GEORGE MICHAEL angestellt haben



[1] [http://78.media.tumblr.com/b06b03355bb3dc503c844efb6eea0e09/tumblr\\_p1levcyDNjd1sofvubo2\\_r1\\_1280.jpg](http://78.media.tumblr.com/b06b03355bb3dc503c844efb6eea0e09/tumblr_p1levcyDNjd1sofvubo2_r1_1280.jpg)



[2] [http://78.media.tumblr.com/ec37e4a9860e0d3cd4c27ed0c38a35ce/tumblr\\_p1levcyDNjd1sofvubo3\\_r1\\_1280.jpg](http://78.media.tumblr.com/ec37e4a9860e0d3cd4c27ed0c38a35ce/tumblr_p1levcyDNjd1sofvubo3_r1_1280.jpg)

# FREE AS IN „der künstlerischen Entfaltung“ Wofür kämpfte eigentlich George Michael gegen Sony?

Künstlerische FREIHEIT gegen die Macht der Plattenbosse und Konzertveranstalter (Rechte-verwertern die aus Menschen „ein Produkt“ machen, sie verbiegen wie ihre Fans und Kunden das gerne haben wollen)

[3] [http://78.media.tumblr.com/48f5f38a8e1cefc1315874f63be47f7c/tumblr\\_p1evcyDNjd1sofvubo1\\_1280.jpg](http://78.media.tumblr.com/48f5f38a8e1cefc1315874f63be47f7c/tumblr_p1evcyDNjd1sofvubo1_1280.jpg)



[4] [http://78.media.tumblr.com/f85f3bba4e509b41940f916e350d98f/tumblr\\_p1evcyDNjd1sofvubo4\\_r2\\_1280.jpg](http://78.media.tumblr.com/f85f3bba4e509b41940f916e350d98f/tumblr_p1evcyDNjd1sofvubo4_r2_1280.jpg)



Ihr hattet euch bitterlich beklagt daß ihr so sehr von den Plattenbossen abhängig wärt wenn ihr mit eurer selbst-gemachten Musik bekannt werden wollt. Ob „die Medien“ da nicht was machen könnten ... das begab sich zu der Zeit bevor es you.tube gab ...

[5] [http://78.media.tumblr.com/b0aea1e2341626c2996dfb8b4099253b/tumblr\\_p1evcyDNjd1sofvubo5\\_r1\\_1280.jpg](http://78.media.tumblr.com/b0aea1e2341626c2996dfb8b4099253b/tumblr_p1evcyDNjd1sofvubo5_r1_1280.jpg)

## 23.12.2017 11:46 <http://sch-einesystem.tumblr.com/post/168852908458>

FREE Software / LIBerty!

So lange jeder Hersteller die Run-time dazulinkt und es nur auf bestimmten Prozessorarchitekturen läuft ist es keine freie Software.

Auch kann man funktionierende Programme durch austauschen dynamisch dazugelinkter funktionierende libs durch fehlerhafte unbrauchbar machen. Wer eine Software kauft dient auf Basis von Microsoft Windows oder Apple Mac OSX oder Android funktioniert macht sich ABHÄNGIG davon daß diese System mit Updates versorgt werden wenn neue Bedrohungsszenarien durch Wide Area Netze wie das Internet oder durch das Verwenden von Datenträgern wie USB-Stick oder Disketten an unerschränkten Systemen zum Daten-transfer auftauchen (Viren/Malware).

Mag ja sein daß MS-SQL Server oder Access ne prima Datenbank ist aber was gescheit wenn Microsoft dichtet? Ist dann die Unternehmens-EDV von Millionen bis Milliarden Nutzern in Gefahr? Sind Banken durch Hersteller von closed-source Datenbanksoftware wie Oracle-SQL, IBM-DB2 erpressbar? Muß ich Angst haben daß ich für missionskritische System keine Ersatzteile/Treiber mehr bekomme? Der berühmte 286 der die Anzeigefeln im Bahnhof steuert? Viele EDV Unternehmen haben Knebelverträge die sie an bestimmte Hersteller binden, KnowHow beschränkt ich auf das von

MimewesperConsultantsORBlackhatExperts. Ende der 1990er Anfang der 2000er riet ich meinen Kunden lieber auf Performance zu verzichten wenn dafür die Ersatzteilversorgung oder Softwarekompatibilität auf breiteren Beinen steht. Nachdem ich bei dem riesengroßen amerikanischen EDV-Konzern der schon in um 1990 herum standletzte hatte um seine Mitarbeiter mit der Konzernzentrale zu vernetzen einen Leitungsausfall erlebte und wie abhängig terminal-nutzer von der anbindung an den Host sind hab ich mir geschworen daß ich meinen Kunden niemals von einem einzigen Stück Draht abhängig mache. Software ist nur dann gut wenn Sie sowohl auf Macs mit Motorola Prozessoren läuft als auch auf Intel Windows oder Suns mit Sparc oder Embbedded Systemen mit ARM Architektur.

?

Y2K-Problem-?Studie?: was geschieht wenn die Versorgung zusammenbricht



[1] http://78.media.tumblr.com/0cd8e14bd8dd6ab542861b005f3e4ba9/tumblr\_p1ewp4O6DT1sofvubo2\_r1\_500.jpg

## FREE Software / LIBerty!

So lange jeder Hersteller die Run-time dazulinkt und es nur auf bestimmten Prozessorarchitekturen läuft ist es keine freie Software.

Auch kann man funktionierende Programme durch austauschen dynamisch dazugelinkter funktionierender libs durch fehlerhafte unbrauchbar machen. Wer eine Software kauft dient nur auf Basis von Microsoft Windows oder Apple Mac OSX oder Android funktioniert macht sich ABHÄNGIG davon daß diese System mit Updates versorgt werden wenn neue Bedrohungsszenarien durch Wide Area Netze wie das Internet oder durch das Verwenden von Datenträgern wie USB-Stick oder Diskette an unethischen Systemen zum Daten-transfer auftauchen (Viren/Malware).

Mag ja sein das MS-SQL Server oder Access ne prima Datenbank ist aber was geschieht wenn Microsoft dichtmacht? Ist dann die Unternehmens-EDV von Millionen bis Milliarden Nutzern in Gefahr? Sind Banken durch Hersteller von closed-source Datenbanksoftware wie Oracle-SQL, IBM-DB2 erpressbar? Muß ich Angst haben daß ich für missionskritische System keine Ersatzteile/Treiber mehr bekomme? Der berühmte 286 der die Anzeigefeln im Bahnhof steuert? Viele EDV Unternehmen haben Knebelverträge die sie an bestimmte Hersteller binden, KnowHow beschränkt sich auf das von MimewesperConsultantsORBlackhatExperts. Ende der 1990er Anfang der 2000er riet ich meinen Kunden lieber auf Performance zu verzichten wenn dafür die Ersatzteilversorgung oder Softwarekompatibilität auf breiteren Beinen steht. Nachdem ich bei dem riesengroßen us-amerikanischen EDV-Konzern der schon in um 1990 herum standletzen hatte um seine Mitarbeiter mit der Konzernzentrale zu vernetzen einen Leitungsausfall erlebte und wie abhängig terminalnutzer von der anbindung an den Host sind hab ich mir geschworen daß ich meinen Kunden niemals von einem einzigen Stück Draht abhängig mache. Software ist nur dann gut wenn Sie sowohl auf Macs mit Motorola Prozessoren läuft als auch auf Intel Windows oder Suns mit Sparc oder Embedded Systemen mit ARM Architektur.

[2] http://78.media.tumblr.com/54ce4bc7dba68f2c2aa396ef92762e1e/tumblr\_p1ewp4O6DT1sofvubo1\_1280.jpg

## Y2K-Problem-“Studie“: was geschieht wenn die Versorgung zusammenbricht

[3] http://78.media.tumblr.com/9ea6889fc85e7405cf31a915f3cb805a/tumblr\_p1ewp4O6DT1sofvubo3\_r1\_1280.jpg



```

193.109.132.25 - PuTTY
root@home:~# O= vrysh -c "show ip bgp summary" && vrysh -c "show ip bgp" && vrysh -c "show ip bgp neighbor 193.109.132.22 advertised-routes" && vrysh -c "show ip bgp neighbor 193.109.132.22 received-routes" && vrysh -c "show ip bgp neighbor 193.109.133.22 advertised-routes" && vrysh -c "show ip bgp neighbor 193.109.133.22 received-routes"; echo "%0" | sed /"~/~/d
BGP router identifier 193.109.133.23, local AS number 64516
RIB entries 2, using 144 bytes of memory
Peers 4, using 10128 bytes of memory
Neighbor      V   AS MsgRcvd MsgSent  TblVer  InQ OutQ Up/Down  State/PfxRcd
193.109.132.20 4 64512   7198   7199      0    0    0 19:59:20      1
193.109.132.22 4 64512   7198   7199      0    0    0 19:59:22      1
193.109.133.20 4 64513   7195   7196      0    0    0 19:58:54      1
193.109.133.22 4 64513   7198   7199      0    0    0 19:59:24      1
Total number of neighbors 4
BGP table version is 0, local router ID is 193.109.133.23
Status codes: s suppressed, d damped, h history, * valid, > best, = multipath,
               i internal, x RIB-failure, S Stale, R Removed
Origin codes: i - IGP, e - EGP, ? - incomplete
Network        Next Hop           Metric LocPrf Weight Path
* 0.0.0.0       193.109.133.20     0      60    0 64513 1
*               193.109.132.20     0     160    0 64512 1
*>              193.109.132.22     0     180    0 64512 1
*               193.109.133.22     0      80    0 64513 1
*> 193.109.132.24/29
0.0.0.0         0                 32768 1
Total number of prefixes 2
BGP table version is 0, local router ID is 193.109.133.23
Status codes: s suppressed, d damped, h history, * valid, > best, = multipath,
               i internal, x RIB-failure, S Stale, R Removed
Origin codes: i - IGP, e - EGP, ? - incomplete
Network        Next Hop           Metric LocPrf Weight Path
*> 193.109.132.24/29
193.109.132.23 0                 180 32768 1
Total number of prefixes 1
BGP table version is 0, local router ID is 193.109.133.23
Status codes: s suppressed, d damped, h history, * valid, > best, = multipath,
               i internal, x RIB-failure, S Stale, R Removed
Origin codes: i - IGP, e - EGP, ? - incomplete
Network        Next Hop           Metric LocPrf Weight Path
*> 0.0.0.0       193.109.132.22     0      60 64512 1
Total number of prefixes 1
BGP table version is 0, local router ID is 193.109.133.23
Status codes: s suppressed, d damped, h history, * valid, > best, = multipath,
               i internal, x RIB-failure, S Stale, R Removed
Origin codes: i - IGP, e - EGP, ? - incomplete
Network        Next Hop           Metric LocPrf Weight Path
*> 193.109.132.24/29
193.109.133.23 0                 80 32768 1
Total number of prefixes 1
BGP table version is 0, local router ID is 193.109.133.23
Status codes: s suppressed, d damped, h history, * valid, > best, = multipath,
               i internal, x RIB-failure, S Stale, R Removed
Origin codes: i - IGP, e - EGP, ? - incomplete
Network        Next Hop           Metric LocPrf Weight Path
*> 0.0.0.0       193.109.133.22     0      60 64513 1
Total number of prefixes 1
root@home:~#

```

[4] [http://78.media.tumblr.com/bbafa9d656fde3bc2818b1a0d3680751/tumblr\\_p1ewp406DT1sofvubo4\\_r1\\_1280.jpg](http://78.media.tumblr.com/bbafa9d656fde3bc2818b1a0d3680751/tumblr_p1ewp406DT1sofvubo4_r1_1280.jpg)

## LDFLAGS=„--all-static“ \${CC} -static

[5] [http://78.media.tumblr.com/53558916bac384154340b97b728da1bd/tumblr\\_p1ewp406DT1sofvubo5\\_r1\\_400.jpg](http://78.media.tumblr.com/53558916bac384154340b97b728da1bd/tumblr_p1ewp406DT1sofvubo5_r1_400.jpg)



## TONTRÄGER jemand der Töne übermittelt

[6] [http://78.media.tumblr.com/29eafa75b2528a90ba953832ef654bf1/tumblr\\_p1ewp406DT1sofvubo6\\_r1\\_1280.jpg](http://78.media.tumblr.com/29eafa75b2528a90ba953832ef654bf1/tumblr_p1ewp406DT1sofvubo6_r1_1280.jpg)

### 23.12.2017 12:27 <http://sch-einesystem.tumblr.com/post/168853593473>

#asinfreep eer - Freiheit im Internet oder in Telefon-netzen ist wie eine anrufbare öffentliche Telefonzelle: selten! Und nur selten findet man Leute die das hohe Risiko auf sich nehmen andere ?sozusagen mal kurz auf ihrem Anschluß telefonieren zu lassen? denn so ein Zugang kann ja auch dazu genutzt werden das Internet mit Viren, Malware oder Spam zu ?befüllen? von dem nachher niemand mehr weiß wo die Suche herkam. Sysops die sich einsperren, zusammen-knüppeln und foltern lassen um der Netzfreiheit wegen sind rar. Insbesondere da die deutsche Polizei gerne mal damit er-presst daß Sie nur dann das gerichtlich erfochtene Recht von Kindesbesuch gegen die ?Scheidungs-mutter? durchsetzt wenn man als Sysop die Nutzerdaten rausgibt. Väter zahlen oftmals hohe Preise für die Freiheit der allgemeinenheit. Ich denke da auch an die Wehrpflichtigen und Bundeswehrsoldaten die ihre familiären interessen den beruflichen unterwerfen. - <https://tools.ietf.org/html/rfc6996>

News Newsticker Foren

IT Mobiles Entertainment Wissen Netzpolitik Wirtschaft Jo

Topthemen: Windows 10 Firefox iPhone 8 iOS 11 Fritzbox Alexa Google Pixel

heise online > News > 05/2004 > Erneut Haftstrafen für Internet-Dissidenten in China

### Erneut Haftstrafen für Internet-Dissidenten in China

14.05.2004 18:32 Uhr - Andreas Willkens vorfesen

In China wurden erneut zwei Internet-Dissidenten mit Haft bestraft. Der 40-jährige US-Bürger Yang Jianli wurde gestern zu fünf Jahren Gefängnis verurteilt, der 37-jährige Journalist Liu Shui muss ohne vorherigen Prozess für zwei Jahre in ein "Umerziehungslager" berichtet die Menschenrechtsorganisation [Reporter ohne Grenzen](#).

[1] [http://78.media.tumblr.com/3d4e4830cb684647f3c711aa1da4a1f1/tumblr\\_p1eylrmNaD1sofvubo2\\_1280.jpg](http://78.media.tumblr.com/3d4e4830cb684647f3c711aa1da4a1f1/tumblr_p1eylrmNaD1sofvubo2_1280.jpg)

Freiheit im Internet oder in Telefon-netzen ist wie eine anrufbare öffentliche Telefonzelle: selten! Und nur selten findet man Leute die das hohe Risiko auf sich nehmen andere „sozusagen mal kurz auf ihrem Anschluß telefonieren zu lassen“ denn so ein Zugang kann ja auch dazu egutzt wreden das Intrenet mit Viren, Malware oder Spam zu „befüllen“ von dem nachher niemand mehr weiß wo die Seuche herkam. **Sysops die sich einsperren, zusammenknüppeln und foltern lassen um der Netzfreiheit wegen sind rar. Insbesondere da die deutsche Polizei gerne mal damit erpresst daß Sie nur dann das gerichtlich erfochtene Recht von Kindesbesuch gegen die „Scheidungs-mutter“ durchsetzt wenn man als Sysop die Nuzterdaten rausgibt. Väter zahlen oftmals hohe Preise für die Freiheit der allgemeinenheit. Ich denke da auch an die Wehpflichtigen und Bundeswehrsoldaten die ihre familiären interessen den beruflichen unterwerfen.**

[2] [http://78.media.tumblr.com/8437f220fe0e17086efdf5995fdd8508/tumblr\\_p1eylrmNaD1sofvubo1\\_1280.jpg](http://78.media.tumblr.com/8437f220fe0e17086efdf5995fdd8508/tumblr_p1eylrmNaD1sofvubo1_1280.jpg)

## AS IN FREE PEER

[3] [http://78.media.tumblr.com/4b745b289c26353f06745163d6e728e3/tumblr\\_p1eylrmNaD1sofvubo3\\_r1\\_500.jpg](http://78.media.tumblr.com/4b745b289c26353f06745163d6e728e3/tumblr_p1eylrmNaD1sofvubo3_r1_500.jpg)

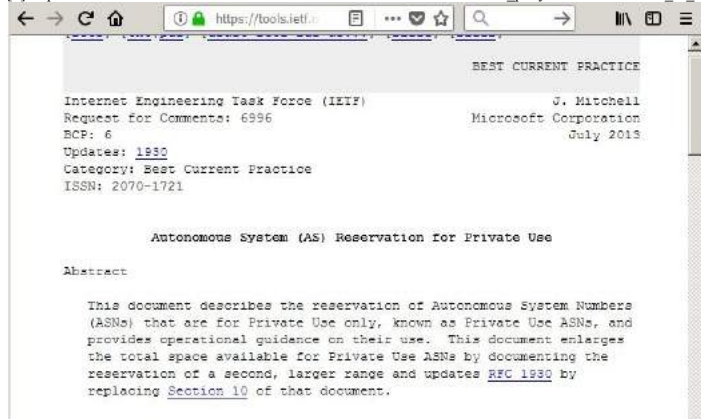

[4] [http://78.media.tumblr.com/ac3c18bb4c57520b86589be5d0893472/tumblr\\_p1eylrmNaD1sofvubo4\\_r1\\_1280.jpg](http://78.media.tumblr.com/ac3c18bb4c57520b86589be5d0893472/tumblr_p1eylrmNaD1sofvubo4_r1_1280.jpg)

23.12.2017 04:14 <http://sch-einesystem.tumblr.com/post/168858592368>

?CAREless?Die Schlimmste aller Gemeinheiten von allen seitene der druch und druch korrupten Gerichte und Polizei ist es jedoch gewesen mir in den Verfahren bei den Wahlrechtsbeschween etc. Verzögerungstaktik vorzuwerfen.Die einzigen die Verzögerungstaktik gefahren haben und zwar das 18. Weihnachtsfest in Folge nun ist dieses unmenschliche Schusal von Asfour, die das tatsvorsätzlich geplant hat um daran Geld tzu verdienen, die verabscheuungswürdigen Bullen (Rindviecher sind keien Menschen!) und die alles verpennenden Richter und lahmarschigen Anwälte.18Jahre kein Kontakt zum Kind unter dem Vorwand Behinderte dürften kein Sorgercht bekommen. Vielen Dank Gestapo/Satsi/Nazi-Deustchland! Muß man jetzt wohl anders regeln naheem die zwnastreilastionen vonSystemfeinden die man einafch falsch psychisch krank diagnostiert hat nach der Hitler Ara verboten wurde. Vielen Dank Du Kirche der unmenschlichen vaterlosen Empfängnis.

?

KINDESENTFÜHRUNG IST EIN GUTGEHENDES GESCHÄFT FÜR WINKELADVOKATEN WIE DAGMAR ASFOUR ODER AGENOR PERPELITZ ODER DR. PETER FINGER UND AUCHLAHMARSCH RICHTER RECHTFERTIGEN IHRE VOM STEURZÄHLER BEZAHLTEN PLANSTELLENGEHÄLTER DAMIT VERFAHREN IN DIE LÄNGE ZU ZIEHEN DAS LIEGT DARAN DASS MAN ? WAS EIN IRRTUM IST ? UNTERSTELLT WAS/NUTTI WILL SEI STETS AUCH GUT FÜRS KIND!

# Umgangsregelungsverfahren ("Besuchsrecht")

Aktenzeichen 9F 434/02 UG beim Amtsgericht Bad Homburg v.d.H.

**"So lange wie möglich"  
KONTAKT "zu vereiteln um  
sich dann" [...] "auf den  
Standpunkt zu stellen  
in der Zwischenzeit sei  
der Vater dem Kind  
'entfremdet'"**

Dr. jur. Peter Finger, Frankfurt a.M.

Zum Thema **Eitern-Kind-Entfremdung** oder **Parental Alienation Syndrome**,  
auch / besser bekannt als **Stockholm-Syndrom** bei Kidnapping

[http://www.fbi.gov/\[...\]/law-enforcement-bulletin/\[...\]july07/eb.pdf](http://www.fbi.gov/[...]/law-enforcement-bulletin/[...]july07/eb.pdf)

[1] [http://78.media.tumblr.com/ddaea38a423004dc58593240a8194851/tumblr\\_p1f93IVwbz1sofvub01\\_1280.jpg](http://78.media.tumblr.com/ddaea38a423004dc58593240a8194851/tumblr_p1f93IVwbz1sofvub01_1280.jpg)

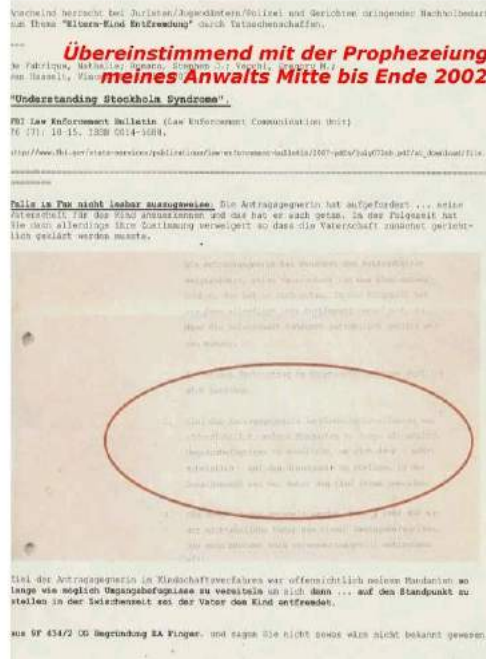

Anwaltskanzlei • Castilhostraße 16 • 61348 Bad Homburg

**ABSCHRIFT**

Amtsgericht Bad Homburg v.d. Höhe  
Auf der Steinkaut 10-12

61352 Bad Homburg v.d. Höhe

Degmar Asfour, Rechtsanwältin  
Fachanwältin für Familienrecht  
Boutros Asfour, Rechtsanwalt  
Fachanwalt für Familienrecht  
Castilhostraße 16  
61348 Bad Homburg  
Telefon: 0 61 72 / 89 56 - 50  
Telefax: 0 61 72 / 89 56 - 60  
e-mail: asfour-law@t-online.de

16.03.2001 ee  
135/01B02

\D10554  
(bitte stets angeben)

Aktenzeichen: 9 F 104/01-14

In Sachen

**Maximilian Bähring**

./.

**Uta Brigitta Riek**

Bevollmächtigter RA:  
Cannawurf & Perpelitz

Bevollmächtigter RA:  
Asfour & Asfour

zeigen wir die Vertretung des minderjährigen Kindes Tabea Lara Riek,  
vertreten durch die Mutter Uta Riek an.

Begründung:

**Kidneswille = Mutterwille  
KEIN INTERESSENSKONFLIKT?**

1.  
Richtig ist, daß die unverheiratete Uta Brigitta Riek die Mutter der Beklagten ist.

Nicht richtig ist, daß die Mutter "die Anerkennung der Vaterschaft durch den Kläger" beantragt hat. Richtig ist vielmehr, daß die Kindesmutter daraufhin erklärt hat, der Kläger könne möglicherweise der Vater des Kindes sein.

Die Beklagte ist auch nicht rechtlos gestellt, für den Fall das sie später selbst eine Feststellung des Status wünscht, kann sie mit Eintritt der Volljährigkeit persönlich die Zustimmung zur Vaterschaft erklären, da dann die elterliche Sorge der Mutter entfällt.

**Das Kind kann ja mit 18 selbst  
entscheiden wenn es dem Vater  
18 Jahre lang vformetahltten und  
erfolgreich enfremdt wurde**

gez. Asfour

Boutros Asfour  
Rechtsanwalt

Uta Riek

04.06.2002  
Seite 1 von 1

ihr zusammen war, schwanger geworden (der Zeitpunkt passte genau). Er explodierte daraufhin und meinte, dass könnte doch nicht sein, es müsse doch ein Gesetz geben, wodurch die Mütter dazu verpflichtet wären, den Vätern Bescheid zu sagen, dass sie der Vater sind. Er schnaubte nur noch „die zeige ich an“ ... Ich wusste gar nicht, was ich von seinem Verhalten halten sollte.

[3] [http://78.media.tumblr.com/18dc7bd4534e2da7bac9e4bf1f14b2a3/tumblr\\_p1f931Vwbz1sofvubo7\\_r1\\_1280.jpg](http://78.media.tumblr.com/18dc7bd4534e2da7bac9e4bf1f14b2a3/tumblr_p1f931Vwbz1sofvubo7_r1_1280.jpg)

Uta Riek

9 F 434/02 UG Amtsgericht Bad Homburg  
NACHWEIS KIDNAPPING TATVORSATZ

04.06.2002  
Seite 11 von 11

IRRE:

Erst spinnt sie sich zusammen wenn ich notariell ein gemeinsames Sorgerecht beantragen wolle wäre das die Vorbereitung einer Kidnesentführung und sie müsse wiederum durch Entführen meines Kidnes dafür sorgen daß ich es ihr nicht entführe.

Ich war total erstaunt, wie genau durchdacht und geplant er alles hatte. Aber es hat mich auch sehr erschreckt, wie häufig das habe ich ihn dann auch gefragt, ob ich ihn nicht vielleicht gar nicht als Vater angeben sollte – dann brach er sich machen. Da dachte er gleich, ich wolle ihm alles entziehen.

Zu diesem Zeitpunkt wollte ich ihn eigentlich noch als Vater angeben.

[4] [http://78.media.tumblr.com/c6ba3dc9a0c783ec630983757d13b67d/tumblr\\_p1f931Vwbz1sofvubo6\\_r1\\_1280.jpg](http://78.media.tumblr.com/c6ba3dc9a0c783ec630983757d13b67d/tumblr_p1f931Vwbz1sofvubo6_r1_1280.jpg)

# „CAREless“

Die Schlimmste aler Gemeinheiten von allen seitene der druch und druch korrupten Gerichte und Polizei ist es jedoch gewesen mir in den Varfahren bei den Wahlrechtsbeschween etc. Verzögerungstaktik vorzuwerfen.

Die einzigen die Verzögerungstaktik gefahren haben und zwar das 18. Weihnachtsfest in Folge nun ist dieses unmenschliche Schusal von Asfour, die das tatsvorsätzlich geplant hat um daran Geld tzu verdienen, die verabscheuungswürdigen Bullen (Rindviecher sind keien Menschen!) und die alles verpennenden Richter und lahmarschigen Anwälte.

18 Jahre kein Kontakt zum Kind unter dem Vorwand Behinderte dürften kein Sorgercht bekommen. Vielen Dank Gestapo/Satsi/Nazi-Deustchland! Muß man jetzt wohl anders regeln nahceem die zwnastsreilastionen vonSystemfeinden die man einafch falsch psychisch krank diagnostiert hat nach der Hitler Ära verboten wurde. Vielen Dank Du Kirche der unmenschlichen vaterlosen Empfängnis.

[5] [http://78.media.tumblr.com/b8117a3ea91ac7da2001411a87fba1e3/tumblr\\_p1f931Vwbz1sofvubo4\\_1280.jpg](http://78.media.tumblr.com/b8117a3ea91ac7da2001411a87fba1e3/tumblr_p1f931Vwbz1sofvubo4_1280.jpg)

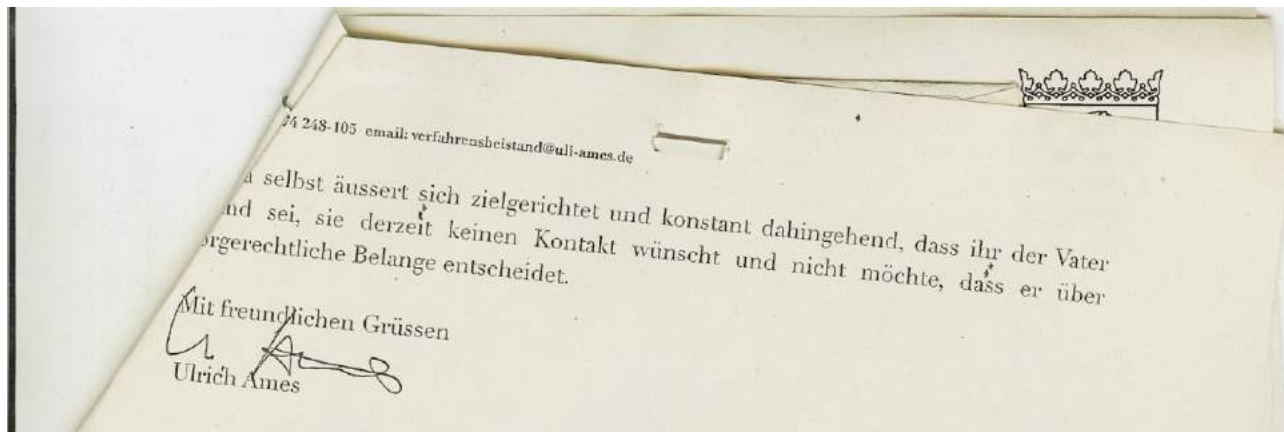

[6] [http://78.media.tumblr.com/a5dd0a6da316c41b669bfe2567ade42/tumblr\\_p1f931Vwbz1sofvubo2\\_1280.jpg](http://78.media.tumblr.com/a5dd0a6da316c41b669bfe2567ade42/tumblr_p1f931Vwbz1sofvubo2_1280.jpg)

04.11.2013

93/13 SO



Vermerk über die Kindesanhörung von Tabea Lara Riek

Die Mutter brachte Tabea ins Gericht. Sie wurde in Gegenwart von Herrn Ames angehört.

Sie erzählte, dass sie auf die Humboldtschule ginge. Heute ging sie aber nicht in die Schule.

Gefragt, ob sie wisse, warum sie hier sei, erklärte Tabea: Ihr Vater mache sich Sorgen. Das wisse sie. Er mache sich Sorgen, ob es ihr auch gut ginge. Sie wisse nicht, wo der Vater sei.

Ich fragte sie, ob wir uns denn auch Sorgen machen müssten, ob es ihr nicht gut ginge. Sie erklärte, nein, es ginge ihr schon gut.

Ihre Eltern hätten sich schon vor ihrer Geburt getrennt. Sie kenne ihren Vater also nicht. Sie wohne zusammen mit Donatello, dem Freund ihrer Mutter, und ihrem dreijährigen Bruder. Ab und zu kommt ihr Stiefbruder, der 11 Jahre alt ist, zu Besuch. Gefragt, ob sie ihren Vater kennen lernen wolle, meinte Tabea, dass sie eigentlich nicht neugierig sei, ihn kennen zu lernen. Er sei ihr schon ein bisschen unheimlich.

Nachdem ich ihr erklärt habe, was das Sorgerecht bedeutet, meinte sie, dass sie sich nicht vorstellen könne, dass der Vater das Sorgerecht für sie mit inne habe. Sie kenne ihn doch gar nicht.

Auf Nachfrage erklärte sie uns, dass sie zu Hause eigentlich nicht von dem Vater reden würden.

Gefragt, ob sie noch irgendetwas von ihm wissen wolle, meinte sie, nein. Auf die entsprechende Frage hatte sie auch keinen Wunsch, was wir irgendjemandem von ihr sagen sollen.

Sie sagte noch, dass Donatello schon ein bisschen wie ein Vater für sie sei. Sie nenne ihn Donatello.

Seite 1/2

[7] [http://78.media.tumblr.com/9c977c3542ae6395519fd895ef8000e2/tumblr\\_p1f931Vwbz1sofvubo3\\_1280.jpg](http://78.media.tumblr.com/9c977c3542ae6395519fd895ef8000e2/tumblr_p1f931Vwbz1sofvubo3_1280.jpg)

**KINDESENTFÜHRUNG** IST EIN GUTGEHENDES  
GESCHÄFT FÜR WINKELADVOKATEN WIE DAGMAR ASFOUR  
ODER AGENOR PERPELITZ ODER DR. PETER FINGER UND AUCH  
LAHMARSCH RICHTER RECHTFERTIGEN IHRE VOM STEURZÄHLER  
BEZAHLTEN PLANSTELLENGEHÄLTER DAMIT VERAFHREN IN DIE LÄNGE  
ZU ZIEHEN DAS LIEGT DARAN DASS MAN – WAS EIN IRRTUM IST –  
UNTERSTELLT WAS/NUTTI WILL SEI STETS AUCH GUT FÜRS KIND!

[8] [http://78.media.tumblr.com/22fd39c24b6e70a8cf6543aff13ea84d/tumblr\\_p1f931Vwbz1sofvubo8\\_r1\\_1280.jpg](http://78.media.tumblr.com/22fd39c24b6e70a8cf6543aff13ea84d/tumblr_p1f931Vwbz1sofvubo8_r1_1280.jpg)